

UNIVERSAL REMOTE CONTROL



KH 2157

GB UNIVERSAL REMOTE CONTROL

IE Operating manual

FI YLEISKAUKOSÄÄDIN
Käyttöohje

SE UNIVERSALFJÄRRKONTROLL
Bruksanvisning



Important safety instructions	2
Device summary	3
Initial use	4
Unpacking the device / checking the package contents	4
Inserting the batteries	4
Operating components	5
LCD display	5
Buttons	6
SETUP - System settings	9
Code Setup (Programming the remote control)	11
Programming by brand code search	11
Programming by manual code input	12
Programming by automatic code search	12
System-Setup	14
Setting the time	14
Setting the date	14
Adjust contrast	15
Background Illumination	15
System reset	15
Timer Setup	16
Sleep timer	16
Event timer	16
Learn Setup	17
Code learn function	17
Macro Setup	18
Favourites channel	20
Volume control	21
Vol +/-,  (Mute switching)	21
For operation	22
All OFF	22
Cleaning and storage	22
Faults / Remedies	23
Disposal	24
Note regarding conformity	24
Importer	24
Technical data	24
Warranty & Service	25

UNIVERSAL REMOTE CONTROL KH2157

This documentation is copyright protected. All rights including those of photographic reproduction, duplication and distribution by means of particular methods (for example data processing, data carriers and data networks), wholly or partially as well as substantive and technical changes are reserved.

Read the operating instructions carefully before using the device for the first time and preserve this booklet for later reference. Pass this manual on to whoever might acquire the device at a future date.

Important safety instructions

Proper use

Children may only operate the remote control under adult supervision.

The universal remote control can replace a maximum of ten remote controls. It can only be used for entertainment electronics with infrared receivers. The functions of the Universal remote control essentially correspond to those of the original remote control. The universal remote control is intended for private use. It is not suitable for commercial use.

Any other use is considered improper use. The manufacturer accepts no responsibility for damage caused by improper handling or unauthorized reconstruction.

Warning

A warning of this danger level signifies a possible dangerous situation. If the dangerous situation is not avoided it can lead to injuries. The directives in this warning are there to avoid personal injuries.

Important

A warning of this danger level signifies possible property damage. If the situation is not avoided it can lead to property damage. The directives in this warning are there to avoid property damage.

Note

A note signifies additional information that assists in the handling of the device.

Warning of injury danger as a result of improper handling of batteries!

Batteries must be handled with special care. Take note of the following safety instructions:

- Keep batteries well away from children. Children can put batteries into their mouths and swallow them. If a battery is swallowed medical assistance must be sought IMMEDIATELY.
- Do not throw batteries into a fire. Never subject batteries to high temperatures.

- Explosion hazard! Non-rechargeable batteries must never be recharged.
- Do not open the batteries or short-circuit them.
- Battery acid leaking from a battery can cause inflammation of the skin. In event of contact with the skin, rinse with large amounts of water. If the liquid comes into contact with your eyes, rinse thoroughly with water, do not rub and immediately consult a doctor.



Laser warning

The Universal remote control contains an infrared diode of laser class 1. A safety system prevents the emission of dangerous laser radiation during use. To prevent eye injuries, do not modify or damage the safety system of the device.

Damage to the device

- If the device is defective, do not attempt to repair it yourself. In case of damage, contact the manufacturer or the manufacturer's service hotline (see Warranty information).
- If liquid escapes from the device or if the device has been otherwise damaged, it must be inspected by the manufacturer or the manufacturer's service hotline. Contact the manufacturer or the manufacturer's service hotline (see Warranty information).
- Take the batteries out of the battery compartment as soon as they are depleted.
- If you will not be using the device for a long period of time, remove the batteries to prevent them from discharging.
- Always change all batteries at the same time and always use batteries of the same type.

Device summary

- 1 LCD display
- 2 /ALL OFF button
- 3 Device buttons
- 4 S button
- 5 Arrow buttons
- 6 EXIT button
- 7 CH +/- buttons
- 8 MACRO button
- 9 Number buttons
- 10 Button for one or two digit programme numbers
- 11 Teletext function buttons
- 12 AV button
- 13 Record/Playback buttons
- 14  Mute switching
- 15 VOL +/- buttons
- 16 MENU button
- 17 OK button
- 18 FAV / EPG button
- 19 Infrared sender/receiver
- 20 Battery compartment cover

i Tips:

- The functions described here pertain to the theoretically ideal circumstance that the button structure of the respective original remote control is identical to this universal remote control. This only occurs, however, in rare cases. If, therefore, not all of the original remote control's functions can be reproduced it is not due to a deficiency in the Universal remote control.
- All the brand names used in these instructions or in the accompanying code list are trademarks of the corresponding companies.

Initial use

Unpacking the device / checking the package contents

! Warning!

Keep the plastic packaging well away from small children. There is a risk of suffocation!

- Unpack the device and accessories.
- Check the package contents
 - Universal remote control (URC),
 - Operating instructions,
 - Manufacturers directory with device code list:
 - 2 x 1,5 V Batteries, type AAA/LR03 (Micro)
- Remove the protective foil from the LCD display ❶.

i Note: Transport damage

If you notice any transport damage contact the manufacturer or the manufacturer's Service-Hotline (see warranty information).

Inserting the batteries

! Attention!

The Universal remote control must only be operated with 1.5 Volt batteries (Type AAA, LR03).

Carry out the battery change as quickly as possible. Preset settings will remain saved for approx. 1 minute. If new batteries have not been installed within this time all of the settings will have to be carried out again. The time of day will, however, in any case be deleted.



1. Open the battery compartment cover 20 in the direction of the arrow.
2. Insert the batteries as shown in the diagram and close the battery compartment.

The LCD display 1 is activated as long as batteries are installed. The following diagram shows the LCD display 1 after the batteries have been installed or changed.



i Note:

If no LCD display 1 is visible check the polarity of the batteries or install new ones.

Operating components

LCD display

The LCD display 1 is divided into fields.

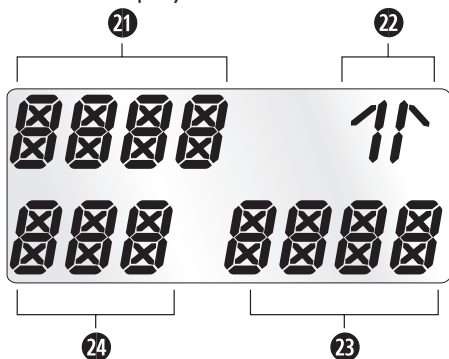

Text field 21

Here is shown the currently selected device, for example DVD, TV VCR etc.

Infrared symbol 22

Every time a button is pressed, with which an infrared signal is to be sent the Infrared symbol illuminates.

Code/Time field 23

Here is shown the device code of the relevant selected device or the time of day. With the time of day indicator ":" the numbers blink in the middle.

Day of the week field 24

Here you can read the English shortened form of the current day of the week after you have entered the date.

<i>MON</i>	= Monday
<i>TUE</i>	= Tuesday
<i>WED</i>	= Wednesday
<i>THU</i>	= Thursday
<i>FRI</i>	= Friday
<i>SAT</i>	= Saturday
<i>SUN</i>	= Sunday

Standard display:



The standard readout of the LCD display ❶ consists of the details for the relevant device, for example, "TV", the initial for the day of the week and the time of day indicator.

Buttons

❶ **Note:**

All the functions described here can, of course, only be used if they are supported by the device being controlled.

⏻/ALL OFF button. ❷



Switch device on/off. hold down for approx. 5 seconds to switch all devices on/off.

Device buttons ❸

The device buttons are used to select the device that should be operated.

- TV Television
- VCR Video recorder
- AUX1 Accessory unit 1
- CBL Cable receiver
- CD CD player
- ASAT Analogue satellite receiver
- AMP Audio amplifier
- DVD DVD player
- DSAT Digital satellite receiver
- AUX2 Accessory unit 2

"S" button ❹



Hold down for 3 seconds to access the SETUP menu.

Arrow buttons ⑤

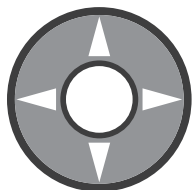

Move up, right, left and down in menus.

EXIT button ⑥



Move a level backward in the menu.

CH +/- buttons ⑦



Change the reception channel.

MACRO button ⑧



MACRO

MACRO button ⑧ followed by a number button ⑨ 1-4 activates a previously saved chain of commands.

Number buttons ⑨



Enter programme and device code numbers.

Button for one/two digit programme numbers ⑩



For two digit programme numbers (depending on the device type) first press the ⑩ button then via the number buttons ⑨ enter the programme number. When pressed again the display becomes single digit once more.

Teletext function buttons ⑪

In teletext operation the buttons have the following functions:



Access the teletext function



Stop automatic paging forward for multi-page teletexts.



Enlarge page presentation



Screen text and TV image one upon the other



To end the teletext function.

Note:







- The teletext function is only available in the European TV mode and your TV device must have a teletext module.
- In addition the CH+/- buttons **7** control the following teletext functions:
 - CH +** Leaf one page forward
 - CH –** Leaf one page backwards
- In the normal TV mode the -button controls the "PIP" function (picture in picture) of your television set.

AV button 12

 Switch to the AV input.

Record/playback buttons 13

The playback buttons **13** control devices such as DVD/CD players and video recorders:

-  Start playback
- ASPECT** Image format switching with TV operation.
-  Record
-  Stop Playback/Record/Wind
-  Pause playback
-  Rewind
-  Wind forward

Mute switching 14

 Switch sound on/off.

VOL+/- buttons 15

 Set volume (Volume).

MENU button 16

 Access the menu of the controlled device.

OK button 17

 You can confirm a menu selection with the OK button.

FAV/EPG button 18

 The FAV/EPG button accesses the electronic programme guide of the device and/or your previously programmed favourite stations.

SETUP - System settings

In the system settings you undertake the following:

- Programming the remote control to the devices to be controlled
- Time of day setting, date, display contrast and background illumination as well as system reset
- Timer settings
- The "learning" of designated button commands
- Setting up Macros
- Assigning favourites

On the following page you can see a summary of the menu structure.

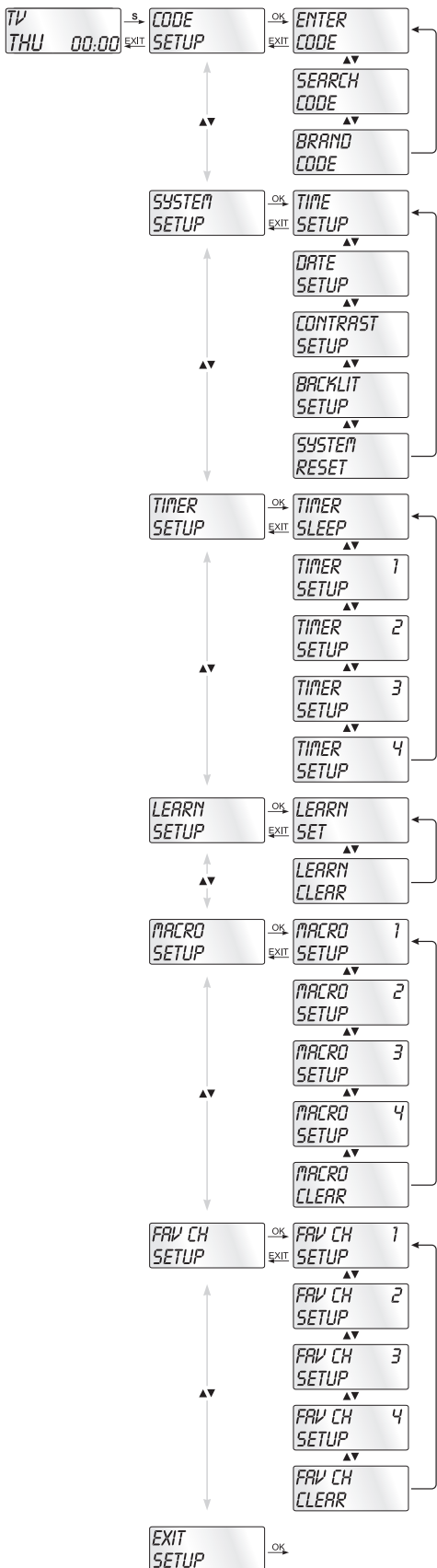

Code Setup (Programming the remote control)

3 Programming methods are available for the remote control: Programming by brand code search, by automatic code search and by direct code input (manual).

First you should use the brand code search since this method is the fastest way of programming if the manufacturer of your device is itemized in the code list. As second is recommended the direct code input followed by the automatic code search.

Programming by brand code search

With this method you select the brand and code direct via the LCD display ❶.

Observe the following operational references to programme the remote control

1. Press the device button ❸ for the device that you want to programme the remote control.
2. Hold down the S button ❹ for a little longer than 3 seconds. Carry out entries in the menu quickly because after approx. 1.5 seconds without an entry the menu will be ended.
3. In the LCD display ❶ "CODE SETUP" appears. Press the OK button ❶. "ENTER CODE" now appears in the LCD display ❶. With the ▲ ▼ buttons ❺ select "BRAND CODE" and confirm with the OK button ❶.
4. Now appears the alphabetical first brand name from the list of pre-programmed devices.
5. With the ◀ ▶ buttons ❺ select the various brand names.
6. To make access easier you can skip directly to specific letters of the alphabet with the number buttons ❹:
2 => A 3 => D 4 => G 5 => J
6 => M 7 => P 8 => T 9 => W
Example With button number 5 the display skips to the letter "J". The first brand is "JVC"*. If, for example, you own a "Kenwood"* brand device, continue leafing with the ▶ button ❺ until this brand name appears. (* All brand names used here are trademarks of the corresponding manufacturer.)
7. The majority of manufacturers use several different codes for the remote control. You must now ascertain which of the available codes is best suited to your device. On the right underneath the brand name the relevant code will be shown in the LCD display ❶.
8. Point the remote control to the relevant device and press the function buttons to test the code (except ▲ ▼ ◀ ▶ ❺, OK ❶, EXIT ❸, or the number buttons ❹).

9. If most of the buttons function press the OK button ⑰ to save the setting. In the LCD display ① "OK" appears. Now the mode "BRAND CODE" appears again.
10. If, however, none or only a few of the buttons function select with the ▲ or ▼ button ⑤ the next code and test again as described in step 8.
11. With the EXIT button ⑥ you will move one level upwards in the menu.

Repeat these operational steps for all devices that you would like to control with the remote control.

Programming by manual code input

In this mode the remote control can be programmed by direct input of a code number. You can obtain the necessary code number from the enclosed manufacturers directory with device code list. In the event that the new code is invalid the last valid programmed code will be restored.

1. Press the device button ③ for the device that you want to programme the remote control.
2. Hold down the S button ④ for a little longer than 3 seconds.
3. In the LCD display ① "CODE SETUP" appears. Press the OK button ⑰. "ENTER CODE" now appears in the LCD display ①. To access this function press the OK button ⑰.
4. In the LCD display ① appears the presently used code for the selected device. Now the first digit of the code blinks and waits for your code input. Enter the new four digit code via the number buttons ⑨.
5. If the entered CODE is valid the code will be saved. In the LCD display ① "OK" appears briefly and then again "ENTER CODE". In the event of failure the LCD display ① shows briefly "ERROR" and waits for a new code entry. Then you repeat step 4.
6. With the EXIT button ⑥ you will move one level upwards in the menu.

Programming by automatic code search

This process can take several minutes per device since all codes for the selected device have to be gone through. Therefore this method should only be used when the device cannot be programmed via brand code search or direct code input or if your device is not listed at all in the manufacturers directory with device code list.

Follow the steps listed below to carry out programming by means of the automatic code search.

1. Press the device button **3** for the device that is to be controlled (i.e. VCR).
2. Switch the device that is to be controlled with the remote control on. With VCR/DVD/CD devices please insert a tape and/or disc.
3. Hold down the S button **4** for a little longer than 3 seconds.
4. In the LCD display **1** "CODE SETUP" appears. Press the OK button **17**. "ENTER CODE" now appears in the LCD display **1**. Press the **▲** or **▼** button **5** until "SEARCH CODE" is shown in the LCD display **1**. Point the remote control to the device and then press the OK button **17** to access the mode "automatic code search".
5. The search begins. Thereby the device sends, one after the other, the code numbers in ascending order. The infra-red symbol **22** indicates this.
6. When the device reacts by switching off press immediately the OK button **17** to save the relevant code. The LCD display **1** shows briefly "OK".
7. Check to see if the majority of your device's functions can now be controlled with the remote control. If yes you have most probably found the correct code. In the event that a few functions are not working you can start the automatic code search again beginning with step 1.
8. However if the device does not react any more you probably did not press the OK button **17** quick enough in step 6. Then press repeatedly the EXIT button **6** to exit the menu and return to the standard display.
9. Now hold down the device button **3** of the device for which you have just sought the relevant code. Below on the right in the LCD display **1** will thereby be shown the relevant code. Make a note of this number.
10. Then proceed as described in the preceding chapter "Programming by manual code entry" and check to see if the code with the next lowest number combination will function.

i Tips:

1. When code search is activated all buttons except OK **17** and EXIT **6** are ignored.
2. Should the correct code be found, however the device's original remote control did not have a POWER button then it is possible that the device cannot be switched on or off remotely. Then try the buttons **▶** **5**, CH + **7** or MUTE SWITCHING **⊗** **14**.
3. If the automatic search has reached the end of the code list it stops there. The display then returns to "SEARCH CODE".

System-Setup

Setting the time

The LCD display ❶ shows you the time of day. You set this as follows:

1. Hold down the S button ❹ for a little longer than 3 seconds. The notice "CODE SETUP" appears. If approx. 15 seconds passes without an entry the device exits the menu and returns to the standard display.
2. With the ▲ or ▼ button ❺ select "SYSTEM SETUP" and confirm with the OK button ❶.
3. In the LCD display ❶ "TIME SETUP" appears. Confirm with the OK button ❶. The LCD display ❶ now shows "TIME" and the time format (24 HR) blinks.
4. With the ▲ or ▼ button ❺ you can switch to the other time format (12 HR). After which the time display for the time of day will show an "A" or "P" before the time. „A" stands for "AM" = "ante meridium" (Morning, 0:00 o'clock midnight to 12:00 o'clock midday). „P" stands for "PM" = "post meridium" (Afternoon and evening, 12:00 o'clock midday to 0:00 o'clock midnight). Press the OK button ❶ to confirm.
5. Now the hour indicator blinks. With the ▲ or ▼ button ❺ select the hour number for the present time of day and press the OK button ❶.
6. Now the minute indicator blinks. With the ▲ or ▼ button ❺ select the minute number for the present time of day and press the OK button ❶ to save. The "TIME SETUP" notice appears again.
7. To exit this or the following menus press repeatedly the EXIT button ❸ until the standard display appears in the LCD display ❶.

Setting the date

The LCD display ❶ shows you the date when you press the S button ❹. You set the date in this way:

1. Hold down the S button ❹ for a little longer than 3 seconds. The notice "CODE SETUP" appears.
2. With the ▲ or ▼ button ❺ select "SYSTEM SETUP" and confirm with the OK button ❶.
3. In the LCD display ❶ "TIME SETUP" appears. Press the ▼ button ❺ to change to "DATE SETUP". Confirm with the OK button ❶.
4. In the display the year "2009" blinks. With the ▲ or ▼ button ❺ you can change the year and confirm with the OK button ❶. With the ▲ or ▼ button ❺ you can change the now blinking month and confirm with the OK button ❶. Now the day indicator blinks which you can also change with the ▲ or ▼ button ❺.
5. To save press the OK button ❶. The "DATE SETUP" notice appears again.

Adjust contrast

You can set the display's contrast as follows:

1. Hold down the S button ④ for a little longer than 3 seconds. The notice "CODE SETUP" appears.
2. With the ▲ or ▼ button ⑤ select "SYSTEM SETUP" and confirm with the OK button ⑰.
3. With the ▲ or ▼ button ⑤ select "CONTRAST SETUP" and confirm with the OK button ⑰.
4. In the LCD display ① the contrast value now blinks which you can set with the ▲ or ▼ button ⑤.

Display readout:

0 = highest contrast:

15 = lowest contrast

5. With the OK button ⑰ you can save the desired setting. The notice "CONTRAST SETUP" appears again.

Background Illumination

You can set how long the LCD display's ① background and the button illuminations remain alight after completion of the operation.. Thereby taking into account that the longer the illumination remains lit the shorter the battery life will be.

1. Hold down the S button ④ for a little longer than 3 seconds. The notice "CODE SETUP" appears.
2. With the ▲ or ▼ button ⑤ select "SYSTEM SETUP" and confirm with the OK button ⑰.
3. With the ▲ or ▼ button ⑤ select "BACKLIT SETUP" and confirm with the OK button ⑰.
4. In the LCD display ① now blinks the second count for the length of time that the light is to be left on which you can set with the ▲ ▼ buttons ⑤ from 0 to 60. If you select "0" the background illumination will shut off completely.
5. With the OK button ⑰ you can save the desired setting. The notice "BACKLIT SETUP" appears again.

System reset

Via this function you can reset the URC to its factory default settings. Thereby all settings made by you will be deleted.

1. Hold down the S button ④ for a little longer than 3 seconds. The notice "CODE SETUP" appears.
2. With the ▲ or ▼ button ⑤ select "SYSTEM SETUP" and confirm with the OK button ⑰.
3. With the ▲ or ▼ button ⑤ select "SYSTEM RESET" and confirm with the OK button ⑰.
4. In the LCD display ① now appears "CONFIRM RESET". Confirm the reset with the OK button ⑰ or exit the menu by pressing the EXIT button ⑥. All settings are now deleted and the menu will end.

Timer Setup

The URC offers 2 timer modes, sleep timer and event timer.

Sleep timer

1. Press the device button **3** for the device that is to be controlled (i.e. VCR).
2. Hold down the S button **4** for a little longer than 3 seconds. The notice "CODE SETUP" appears.
3. Press the \blacktriangle or \blacktriangledown button **5** until "TIMER SETUP" is shown. Press the OK button **17** "TIMER SLEEP" appears in the LCD display **1**. Confirm the selection of this function with the OK button **17**.
4. Now, below to the right in the LCD display **1** blinks the minutes for the remaining time of the selected device. Set with the \blacktriangle or \blacktriangledown button **5** the desired value from 1 to 99 minutes. Press the OK button **17** to confirm.
5. Position the remote control in such a way that your infrared signal can reach the device to be switched off. After expiration of the set time the remote control will switch the device off.
6. To check if the SLEEP timer is activated press the S button **4**. Then below to the left in the LCD display **1** "SL" will be shown.

Event timer

The remote control has 4 event timers available via which you are allowed to send out specific series of button combinations at designated times.

1. Hold down the S button **4** for a little longer than 3 seconds. The notice "CODE SETUP" appears.
2. With the \blacktriangle or \blacktriangledown button **5** select "TIMER SETUP" and confirm with the OK button **17**. "TIMER SLEEP" appears in the LCD display **1**. With the \blacktriangle or \blacktriangledown button **5** select the desired memory slot "TIMER SETUP 1" to "TIMER SETUP 4" and confirm with the OK button **17**.
3. Now the hour of the time of day, to which the desired button combinations are to be carried out, blinks. Set with the \blacktriangle or \blacktriangledown button **5** the desired hour and press for confirmation the OK button **17**.
4. Now the minutes of the time of day, to which the desired button combinations are to be carried out, blinks. Set with the \blacktriangle or \blacktriangledown button **5** the desired minutes and press for confirmation the OK button **17**.
5. In the LCD display **1** you will see "TIMER X KEY" (X stands for the desired timer). Now press the desired device button **3** followed by the desired sequence of the button commands.
6. Press the S button **4** to save your entry and to return to the timer menu.
7. Proceed in a similar manner in order to, if required, programme the other timer memory slots also.

i Tips:

1. Per timer memory slot a maximum of 14 buttons can be programmed. After entry of the 14th button the sequence will be automatically saved and "FULL" is shown in the LCD display ❶.
2. In this menu also the device will return to the standard display after approx. 15 seconds without an entry.

Learn Setup

The Universal remote control (URC) can learn and save button signals of an original remote control. If the URC does not work after applying the programming methods already described or cannot carry out all commands please attempt to teach the URC with the help of the original remote control.

- Use new batteries for the URC and the original remote control.
- Maintain a distance of at least one metre from other light sources. The light sources could disrupt the infrared transmission.
- Place the URC and the original remote control at a distance of 20 to 50 mm from each other on an even surface so that the infrared diodes ❸ are facing each other.

i Tips:

1. Do not use the following buttons for the learn function: all device buttons ❸, MACRO ❸, S button ❹, EXIT ❻.
2. When teaching please do not release the button of the original remote control until "SUCCESS" or "LEARN ERROR" appears in the LCD display ❶.
3. If when teaching, during the notice "LEARNING", no button is pressed on the original RC after 25 seconds the learn menu will end. This mode can not be ended by pressing a button on the URC.
4. If the memory is full the LCD display ❶ shows "LEARN FULL" and the learn mode will end.
5. With the EXIT button ❻ you return to the previous status (except with a notice of "LEARN KEY" and/or "LEARNING").

Code learn function

1. Press the device button ❸ for the device that the URC should learn a button code.
2. Hold down the S button ❹ for a little longer than 3 seconds. The notice "CODE SETUP" appears.
3. With the ▲ or ▼ button ❺ select the menu "LEARN SETUP" and then press the OK button ❶.
4. In the LCD display ❶ "LEARN SET" appears. Then press the OK button ❶. In the LCD display ❶ "LEARN KEY" appears.

5. First press the button on the URC that is to be taught. In the LCD display ❶ "LEARNING" appears. The URC now waits for the infrared signal from the original remote control.

❶ **Note:**
Should the notice not change to "LEARNING" you have selected a button for which no button code can be taught.
6. Point the infrared sensors ❸ of both remote controls towards each other.
7. Now hold down the desired button of the original remote control until "SUCCESS" or "LEARN ERROR" appears in the display ❶ of the URC.
8. If in the LCD display ❶ "SUCCESS" appears (process successful), you can teach further buttons beginning with step 5. If "LEARN ERROR" appears (process unsuccessful) repeat the process in any case from step 5.
9. To stop the learning process press, during the display "LEARN SET", repeatedly the EXIT button ❷ until the standard display is shown in the LCD display ❶. During the notice "LEARN KEY" and/or "LEARNING" simply allow 25 seconds to pass without any operation then the device will end the menu.

Delete all of a device's programmed buttons

1. Press the device button ❸ for the device that you want to delete all taught button codes.
2. Hold down the S button ❹ for a little longer than 3 seconds. The notice "CODE SETUP" appears.
3. With the ▲ or ▼ button ❺ select the menu "LEARN SETUP" and then press the OK button ❶. In the LCD display ❶ "LEARN SET" appears.
4. With the ▲ or ▼ button ❺ select "LEARN CLEAR" (taught delete) and confirm with the OK button ❶. In the LCD display ❶ "CONFIRM CLEAR" (confirm delete) appears.
5. Confirm with the OK button ❶. In the LCD display ❶ "SUCCESS" appears. All programmed buttons for the selected device are deleted. Finally the menu will automatically end.

❶ **Note:**

When the LCD display shows "CONFIRM CLEAR" you can stop the deletion with the EXIT button ❷.

Macro Setup

With the MACRO function up to 16 button commands can be carried out with the press of a single button, that is to say, several previously saved control commands can be deleted with one MACRO button. There are 4 Macro memory slots available for you.

To programme a Macro

For Macro programming proceed as follows:

1. Hold down the S button ④ for a little longer than 3 seconds. The notice "CODE SETUP" appears.
2. With the ▲ or ▼ button ⑤ select "MACRO SETUP" and confirm with the OK button ⑰. In the display "MACRO SETUP 1" appears.
3. With the ▲ or ▼ button ⑤ select the memory slot to be programmed (MACRO SETUP 1 - 4) and confirm with the OK button ⑰.
4. In the LCD display ① "MACRO STEP" appears. Now press, one after the other, the desired buttons (max. 16). The sequence should begin with a device button ③.
5. When the maximum number of button commands is reached the LCD display ① shows "FULL".
6. Save the entry with the S button ④. In the LCD display ① "MACRO SETUP" appears.
7. If, with the selection of the Macros to be programmed (step 3), you select a memory slot that is already occupied the existing Macro will be overwritten.
8. Repeat the process from step 3 to create further Macros.
9. With the EXIT button ⑥ you move a level upwards in the menu except during the entry of the button commands.

① Tips:

1. A maximum of 16 button commands can be saved in a Macro. After entering the 16 button commands the Macro is automatically saved and in the LCD display ① "FULL" appears.
2. To exit the mode without saving allow approx. 15 seconds to pass without an entry.
3. In the mode "MACRO STEP" you can only return to the previous status with the S button ④.

Example: You want to save a command chain in a Macro. We begin in the mode "MACRO STEP".

Desired command chain: Switch on TV => switch to the AV input => switch on DVD and playback.

In the mode "MACRO STEP", for this you enter the following button commands: TV =>  => AV => DVD =>  =>



Execute a Macro

To execute a pre-programmed Macro proceed as follows:

1. Press the MACRO button ⑧.
2. With the corresponding number button ⑨ you access the desired Macro (1-4). Example: If Macro 3 is to be implemented press first the Macro button ⑧ and then, within 5 seconds, the number button "③".

To delete all Macros

To delete all pre-programmed Macros proceed as follows:

1. Hold down the S button ④ for a little longer than 3 seconds. The notice "CODE SETUP" appears.
2. With the ▲ or ▼ button ⑤ select "MACRO SETUP" and confirm with the OK button ⑰. In the display "MACRO SETUP 1" appears.
3. With the ▲ or ▼ button ⑤ select "MACRO CLEAR" and confirm with the OK button ⑰.
4. In the LCD display ① "CONFIRM CLEAR" (confirm delete) appears. Confirm the delete process with the OK button ⑰. The LCD display ① shows "SUCCESS". All Macros are now deleted and the menu will end.

ⓘ **Tips:**

1. When the LCD display ① shows "CONFIRM CLEAR" you can stop the delete process with the EXIT button ⑥.
2. Individual Macros can not be deleted they can only be overwritten.

Favourites channel

ⓘ **Note:**

With this function you can save your preferred stations as favourites.

To programme favourites

Your favourite stations are saved as follows:

1. Press the device button ③ for the device that you want to save a favourite.
2. Hold down the S button ④ for a little longer than 3 seconds. The notice "CODE SETUP" appears.
3. With the ▲ or ▼ button ⑤ select "FAV CH SETUP" and confirm with the OK button ⑰. In the display "FAV CH SETUP 1" appears.
4. With the ▲ or ▼ button ⑤ select the memory slot to be programmed (FAV CH SETUP 1 - 4) and confirm with the OK button ⑰.
5. In the LCD display ① "FAV CH STEP" appears. Now press, one after the other, the buttons (max. 4) for access to your desired favourite stations.
6. When the maximum number of button commands is reached the LCD display ① shows "FULL".
7. Save the entry with the S button ④. In the LCD display ① "FAV CH SETUP" appears.
8. If, with the selection of the favourites to be programmed (step 4), you select a memory slot that is already occupied the existing favourite will be overwritten.
9. Repeat the steps to apply further favourites.
10. With the EXIT button ⑥ you move a level backwards in the menu except during the entry of the button commands.

i Note:





The input of the channel numbers can vary according to the model and brand of the selected devices. If necessary, with multi-digit channel numbers you must first press the  button **10**.

To access favourites

To access a pre-programmed favourite press the FAV/EPG button **18** followed by the corresponding number button for the desired memory slot (1 - 4).

Delete All FAV channels

To delete all pre-programmed favourites proceed as follows:

1. Hold down the S button **4** for a little longer than 3 seconds.
2. With the  or  button **5** select "FAV CH SETUP" and confirm with the OK button **17**. In the display "FAV CH SETUP 1" appears.
3. With the  or  button **5** select "FAV CH CLEAR" and confirm with the OK button **17**.
4. In the LCD display **1** "CONFIRM CLEAR" (confirm delete) appears. Confirm the delete process with the OK button **17**. The LCD display **1** shows "SUCCESS". All favourites are now deleted and the menu will end.

i Tips:

1. When the LCD display **1** shows "CONFIRM CLEAR" you can stop the delete process with the EXIT button **6**.
2. Individual favourites can not be deleted they can only be overwritten.

Volume control

Vol +/-, (Mute switching)

Press the "VOL+" button to increase the volume. With the "VOL -" button you reduce the volume. To mute the sound press the -button **14**. A further press of this button turns the sound back on.

When you activate the VOL +/- buttons **15** on the URC basically the volume adjustment on the TV device is addressed, regardless thereof, which device button **3** was pressed previously. This admittedly does not apply to the devices "AMP" and "DSAT" since you can assume that these devices have their own volume adjustment.

For operation

- ⇒ To operate one of the programmed devices with the URC first press the corresponding device button ③. Then point the URC to this device and press the desired button.
- ⇒ Put the number buttons ⑨ exactly as you do with the original remote control. Before you make a two digit entry press, if necessary, the +/- button ⑩.
- ⇒ Press the FAV/EPG button ⑱ to start the electronic programme guide of a device equipped with this function.
- ⇒ Whilst you hold down the S button ④ the date will be superimposed below to the right in the LCD display ①.
- ⇒ Whilst you hold down one of the device buttons ③ the active code for this device will be superimposed below to the right in the LCD display ①.
- ⇒ Via the MENU button ⑯ you access the dialogue for the setting of the respective target device.

All OFF

Tips:

With the button  ALL OFF (all off) ② all devices that are switched on can be automatically switched off. This function can switch on again devices that have already been switched off (depending on the device). For this hold down the ALL OFF button ② for approx. 5 seconds. This will only function under the following circumstances:

1. A visible connection exists between all the devices and the URC.
2. Automatic code search, brand code search and MACRO function are not active.
3. All target devices must be suitable for remote control switch off.

To again switch on all devices automatically hold down once more the button  ② until all devices are switched on.

Cleaning and storage

Attention!

Ensure that moisture cannot permeate into the device during cleaning! Otherwise there is the danger of causing irreparable damage to the device!

- ⇒ Clean the housing of the device exclusively with a soft moist cloth and a mild dishwashing detergent.
- ⇒ Store the device exclusively in an environment that complies with the specifications given in the technical data.
- ⇒ Before storing remove the batteries so that they will not cause damage to the device if, during storage, they happen to leak.

Faults / Remedies

Your device does not react to the URC.

- ⇒ Check the batteries. They must have enough voltage and be properly installed.
- ⇒ Firstly have you pressed the correct device button ③ for the desired target device?
- ⇒ Check to see that the correct code is programmed in for the target device (see section "Code Setup").

The URC is transmitting the commands incorrectly.

- ⇒ Press the corresponding device button ③ to set the URC to the correct mode.
- ⇒ The batteries must have enough voltage and be properly installed.
- ⇒ It is possible that you are using the wrong code. Start the brand code search, the automatic code search or the direct code input (manual).

The URC does not change the station on the device.

- ⇒ Press the corresponding device button ③ to set the URC to the correct mode.
- ⇒ In the event that the original RC does not have a "-/-" button, change the programme with the CH+/- buttons ⑦ or the number buttons ⑨.
- ⇒ If this also does not work the child protection for the target device could be activated.

Some buttons on the URC do not function properly.

- ⇒ It is possible that your URC does not have all of the functions that are on the device's original remote control.
- ⇒ It is possible that you have not programmed in the optimal code. Search for a code that supports more of the target device's functions.

The URC stops reacting after a button is pressed.

- ⇒ The batteries must have enough voltage and be properly installed.
- ⇒ Point the URC towards your device.

The LCD display ① shows nothing.

- ⇒ The batteries must have enough voltage and be properly installed.
- ⇒ The contrast could be set too low. Increase the contrast setting.

Disposal

Do not dispose of the device in your normal domestic waste. This product is subject to the European directive 2002/96/EC.



Universal remote control

- Have the universal remote control or parts of it disposed of by a professional disposal company or by your communal disposal facility.
- Observe the currently applicable regulations. In case of doubt contact your disposal facility.

Batteries/rechargeable batteries

- Used batteries/rechargeable batteries may not be disposed of in household waste.
 - Batteries can contain poisons which are damaging to the environment. Therefore, dispose of the batteries/rechargeable batteries in accordance with statutory regulations.
 - Every consumer is legally obliged to surrender batteries/rechargeable batteries to a community collection centre in their district or to a dealer. The purpose of this obligation is to ensure that batteries are disposed of in a non-polluting manner.
 - Only dispose of batteries when they are fully discharged.
- Dispose of packaging materials in an environmentally responsible manner.



Note regarding conformity



This device satisfies the fundamental requirements and other relevant regulations of the EMC Directive 2004/108/EC.

Importer

KOMPERNASS GMBH
BURGSTRASSE 21
44867 BOCHUM, GERMANY

www.kompernass.com

Technical data

Controllable devices:	10
Dimensions	
L x W x H:	212 x 50 x 23 mm
Weight :	116 g (without batteries)
Infrared LED:	Laser class 1
Power supply	
Batteries:	2 x 1.5 V, type AAA/LR03 (micro) (supplied)
Operating temperature:	+ 5 - +35 °C
Storage temperature :	-20 - +50 °C
Humidity:	5 - 90 % (No condensation)

Warranty & Service

You receive a 3-year warranty for this appliance as of the purchase date. This appliance has been manufactured with care and meticulously examined before delivery.

Please retain your receipt as proof of purchase. In the case of a warranty claim, please make contact by telephone with our service department. Only in this way can a post-free despatch for your goods be assured.

The warranty covers only claims for material and manufacturing defects, but not for transport damage, wearing parts or for damage to fragile components, e.g. buttons or batteries.

This product is for private use only and is not intended for commercial use. The warranty is void in the case of abusive and improper handling, use of force and internal modifications not carried out by our authorized Service Centre.

Your statutory rights are not restricted in any way by this warranty.

The warranty period is not extended through repairs made under warranty. This applies also for replaced or repaired parts. Any damages or deficiencies found on purchase must be reported as soon as possible after unpacking, at the latest two days after purchase. On expiry of the warranty, all repairs carried out are subject to payment.

GB DES UK LTD

Tel.: 0871 5000 700 (£ 0.10 / minute)

e-mail: support.uk@kompernass.com

IE Kompernass Service Ireland

Tel: 1850 930 412 (0,082 EUR/Min.)

Standard call rates apply. Mobile operators may vary.

e-mail: support.ie@kompernass.com

Tärkeitä turvaohjeita	28
Laite	29
Käyttöönotto	30
Laitteen purkaminen pakkauksesta/ Toimituslaajuuden tarkastaminen	30
Paristojen asettaminen paristokoteloon	30
Osat	31
LCD-näyttö	31
Painikkeet	32
SETUP - järjestelmäasetukset	34
Code Setup (Kaukosäätimen ohjelmointi)	36
Ohjelmointi merkkikoodihaun avulla	36
Ohjelmointi koodin käsisyötön avulla	37
Ohjelmointi automaattisen koodihaun avulla	37
System Setup	39
Kellonajan asettaminen	39
Päivämäärän asettaminen	39
Kontrastin säätäminen	40
Taustavalaistus	40
System Reset	40
Timer Setup	41
Sleep-ajastin	41
Tapahtuma-ajastin	41
Learn Setup	42
Koodin opettelutoiminto	42
Macro Setup	43
Suosikkikanava	45
Äänenvoimakkuuden säätö	46
Vol +/-,  (mykkäasetus)	46
Käytöstä	47
ALL OFF	47
Puhdistus ja varastointi	47
Vika / Apu	48
Hävittäminen	49
Tekniset tiedot	49
Vaatimustenmukaisuuttakoskevia ohjeita	49
Maahantuoja	50
Takuu & huolto	50

YLEISKAUKOSÄÄDIN KH2157

Tämä dokumentti on suojattu tekijänoikeuslain nojalla. Kaikki oikeudet, myös fotomekaaniseen toistoon, monistukseen ja levittämiseen erityisellä menetelmällä (esimerkiksi tietojenkäsittelyllä, tietovälineellä ja tietoverkoissa), myös osittain, sekä sisällöllisiin ja teknisiin muutoksiin pidätetään. Lue käyttöohje ennen ensimmäistä käyttökertaa huolellisesti läpi ja pidä sitä lähettyvillä myös myöhemmissä käytöissä. Jos myyt laitteen, anna ohje myös seuraavalle omistajalle.

Tärkeitä turvaohjeita

Määräystenmukainen käyttö

Lapset saavat käyttää kaukosäädintä ainoastaan aikuisten valvonnassa.

Yleiskaukosäädin voi korvata korkeintaan kymmenen kaukosäädintä. Sitä voidaan käyttää ainoastaan infrapuna-vastaanottimella varustettuihin viihde-elektroniikkalaitteisiin. Yleiskaukosäätimen toiminnot vastaavat suurimmalta osin alkuperäisten kaukosäätimien toimintoja. Yleiskaukosäädin on tarkoitettu yksityiseen käyttöön. Sitä ei ole tarkoitettu kaupalliseen käyttöön.

Muu kuin käyttöohjeen mukainen käyttö ei ole määräysten mukaista. Valmistaja ei ota mitään vastuuta määräysten vastaisesta käytöstä tai omatoimisista muutoksista aiheutuneista vahingoista.

Varoitus

Tämän vaara-asteen varoitus on merkinä mahdollisesti vaarallisesta tilanteesta. Jos vaarallista tilannetta ei vältetä, se voi johtaa loukkaantumisiin. Noudata tämän varoituksen ohjeita henkilöiden loukkaantumisten välttämiseksi.

Huomio

Tämän vaara-asteen varoitus on merkinä mahdollisesta aineellisesta vahingosta. Jos tilannetta ei vältetä, se voi johtaa aineellisiin vahinkoihin. Noudata tämän varoituksen ohjeita aineellisten vahinkojen välttämiseksi.

Ohje

Ohje on merkinä lisätiedoista, jotka helpottavat laitteen käsittelyä.

Varoitus paristojen virheellisestä käsittelystä aiheutuvasta loukkaantumisvaarasta!

Paristoja on käsiteltävä erityisen varovasti. Noudata seuraavia turvaohjeita:

- Vaihda tarvittaessa aina kaikki paristot samanaikaisesti, äläkä koskaan sekoita erityyppisiä paristoja keskenään.
- Älä heitä paristoja tuleen. Älä altista paristoja korkeille lämpötiloille.
- Räjähdyksivaara! Paristoja ei saa ladata.

- Älä avaa tai oikosulje paristoja.
- Paristosta valuva paristohappo saattaa ärsyttää ihoa. Huuhtele ihokosketuksessa kohta runsaalla vedellä. Jos nestettä on päässyt silmiin, huuhtele perusteellisesti vedellä, älä hiero ja hakeudu välittömästi lääkärin hoitoon.

Varoitus laserista

Yleiskaukosäätimessä on laserluokan 1 infrapunadiodi. Turvajärjestelmä estää vaarallisten lasersäteiden ulospääsyn käytön aikana. Vältä silmävammat, älä muunna tai vaurioita laitteen turvajärjestelmää.

Laitevauriot

- Jos laitteessa on vikaa, älä yritä korjata sitä itse. Ota vauriotapauksissa yhteyttä valmistajaan tai tämän huollon palvelunumeroon (katso takuukortti).
- Jos laitteeseen on päässyt nestettä tai se on muutoin vahingoittunut, valmistajan tai tämän huollon on tarkastettava laite. Ota yhteyttä valmistajaan tai tämän huollon palvelunumeroon (katso takuuhjeet).
- Poista paristot paristolokerosta heti niiden tyhjennyttyä.
- Jos et käytä laitetta pidempään, poista paristot niiden purkautumisen välttämiseksi.
- Paristoja ei saa jättää lasten käsiin. Lapset saattavat pistää paristot suuhunsa ja niellä ne. Jos paristo on joutunut nie-luun, on hakeuduttava välittömästi lääkärin hoitoon.

Laite

- 1 LCD-näyttö
- 2 Painike /ALL OFF
- 3 Laitepainikkeet
- 4 S-painike
- 5 Nuolipainikkeet
- 6 Painike EXIT
- 7 Painikkeet CH +/-
- 8 Painike MACRO
- 9 Numeropainikkeet
- 10 Painike yksi- tai kaksinumeroisille ohjelmanumeroille
- 11 Tekstitelevision toimintopainikkeet
- 12 Painike AV
- 13 Tallennus-/toistopainikkeet
- 14  mykistystoiminto
- 15 Painikkeet VOL +/-
- 16 Painike MENU
- 17 Painike OK
- 18 Painike FAV / EPG
- 19 Infrapunälähetin/-vastaanotin
- 20 Paristokotelon kansi

Ohjeita:

- Tässä kuvatut toiminnot koskevat sitä teoreettista ihanne-tapausta, jossa kyseisen alkuperäisen kaukosäätimen pai-

nikerakenne vastaa täsmälleen tätä yleiskaukosäädintä. Tämä pitää kuitenkin paikkansa vain erittäin harvoissa tapauksissa. Jos siis kaikkia alkuperäisen kaukosäätimen toimintoja voidaan suorittaa, se ei ole yleiskaukosäätimen puute.

- Kaikki tässä käyttöohjeessa tai mukana tulevassa koodiluettelossa käytetyt tuotemerkit ovat vastaavien yritysten kauppamerkkejä.

Käyttöönotto

Laitteen purkaminen pakkauksesta/ Toimituslaajuuden tarkastaminen

⚠ Varoitus!

Pidä myös pakkauksen muovit poissa lasten ulottuvilta. Ne voivat aiheuttaa tukehtumisvaaran.

- Pura laite ja tarvikkeet pakkauksesta.
- Tarkista toimituksen laajuus
 - Yleiskaukosäädin (YKS)
 - Käyttöohje,
 - Valmistajahakemisto ja laitekoodiluettelo
 - 2 x 1,5 V:n paristoa, tyyppiä AAA/LR03 (Micro)
- Poista suojamuovi LCD-näytöstä ❶.

❶ Ohje: Kuljetusvauriot

Jos havaitset kuljetusvaurioita, käänny valmistajan tai tämän huollon palvelunumeron puoleen (katso takuuohjeet).

Paristojen asettaminen paristokoteloon

⚠ Huomio!

Yleiskaukosäädintä saa käyttää vain 1,5 voltin paristoilla (koko AAA, LR03).

Suorita paristonvaihto nopeasti. Suoritetut asetukset säilyvät muistissa n. 1 minuutin ajan. Jos uusia paristoja ei aseteta tämän ajan kuluessa, on kaikki asetukset suoritettava uudelleen. Kellonaika katoaa kuitenkin joka tapauksessa.



1. Avaa paristokotelon kansi ❷ nuolen suuntaan.
2. Aseta paristot paikoilleen kuvan mukaisesti ja sulje paristokotelo.

LCD-näyttö ❶ on päällä niin kauan, kun laitteessa on paristot. Seuraavassa kuvassa näkyy LCD-näyttö ❶ sen jälkeen, kun paristot on asetettu paikoilleen tai vaihdettu.



❶ Ohje:

Jos LCD-näyttö ❶ ei tule näkyviin, tarkista paristojen napaisuus tai aseta laitteeseen uudet paristot.

Osat

LCD-näyttö

LCD-näyttö ❶ on jaettu kenttiin.

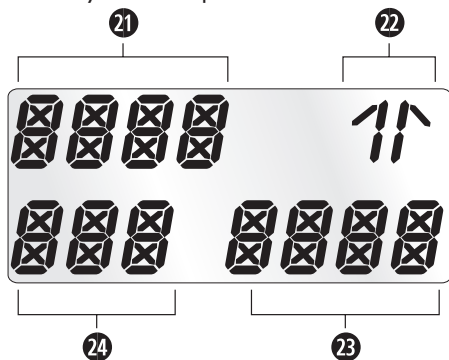

Tekstikenttä ❷

Tässä näytetään parhaillaan valittu laite, esimerkiksi DVD, TV, VCR jne.

Infrapunasyntoli ❸

Jokaisella painikkeen painalluksella, jolla lähetetään infrapunasyntoli, infrapunasyntoli syttyy palamaan.

Koodi-/aikakenttä ❹

Tässä näytetään parhaillaan valitun laitteen laitekoodi tai kellonaika. Kellonaikanäytössä numeroiden keskellä vilkkuu ":".

Viikonpäiväkenttä ❺

Tässä näet englantilaisen lyhenteen ajankohtaisesta viikonpäivästä, kun olet syöttänyt päiväyksen.

<i>MON</i>	= Monday	= Maanantai
<i>TUE</i>	= Tuesday	= Tiistai
<i>WED</i>	= Wednesday	= Keskiviikko
<i>THU</i>	= Thursday	= Torstai
<i>FRI</i>	= Friday	= Perjantai
<i>SAT</i>	= Saturday	= Lauantai
<i>SUN</i>	= Sunday	= Sunnuntai

Vakionäyttö:



LCD-näytön ❶ vakionäyttö koostuu ajankohtaisen laitteen tiedoista, esim. "TV", viikonpäivän lyhenteestä ja kellonaikanaytöstä.

Painikkeet

❶ Ohje:

Kaikkia tässä kuvattuja toimintoja voidaan luonnollisesti käyttää vain silloin, jos ohjattava laite tukee niitä.

Painike /ALL OFF ❷



Laitteen kytkeminen päälle/pois päältä. Kytke laitteet päälle / pois päältä pitämällä painettuna n. 5 sekunnin ajan.

Laitepainikkeet ❸

Laitepainikkeilla valitaan se laite, jota halutaan käyttää.

- TV Televisio
- VCR Videonauhuri
- AUX1 Lisälaite 1
- CBL Kaapelivastaanotin
- CD CD-soitin
- ASAT Analoginen satelliittivastaanotin
- AMP Audiovahvistin
- DVD DVD-soitin
- DSAT Digitaalinen satelliittivastaanotin
- AUX2 Lisälaite 2

Painike "S" ❹



Kutsu esiin SETUP-valikko pitämällä painettuna 3 sekunnin ajan.

Nuolipainikkeet ❺

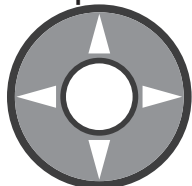

Valikoissa liikkuminen ylös, oikealle, alas ja vasemmalle.

Painike EXIT ⑥



Valikossa vaihtaminen edelliselle tasolle.

Painikkeet CH +/- ⑦



Vastaanottokanavan vaihtaminen.

Painike MACRO ⑧



MACRO

Painike MACRO ⑧ ja sitä seuraava numeropainike ⑨ 1-4 aktivoi aikaisemmin tallennetun komentoketjun.

Numeropainikkeet ⑨



Ohjelma- ja laitekoodinumeroiden syöttö.

Yksi-/kaksinumeroisten ohjelmanumeroiden painike ⑩



Paina kaksinumeroisia ohjelmanumeroita (laitetyypin mukaan) varten ensin painiketta ⑩, syötä sitten numeropainikkeilla ⑨ ohjelmanumero.

Näyttö muuttuu jälleen yksipaikkaiseksi uudelleen painamalla.

Tekstitelevision toimintapainikkeet ⑪

Tekstitelevisiokäytössä painikkeilla on seuraavat toiminnot:



Tekstitelevisiotoiminnon kutsuminen esiin



Automaattisen vaihdon pysäyttäminen useampisivuisilla tekstitelevisiosivuilla.



Sivukuvan suurentaminen



Tekstin ja televisiokuvan lomittaminen päällekkäin



Tekstitelevisiotoiminnon lopettaminen.

① Ohjeita:

- Tekstitelevisiotoiminto on käytettävissä vain eurooppalaisessa TV-tilassa ja televisiolaitteessa on oltava tekstitelevisiomoduuli.
- Tämän lisäksi CH +/- -painikkeet ⑦ ohjaavat seuraavia tekstitelevisiotoimintoja:
 - CH +** Selaaminen yksi sivu eteenpäin
 - CH -** Selaaminen yksi sivu taaksepäin
- Tavanomaisessa televisiokäytössä -painike ohjaa televisiosi "PIP"-toimintoa (kuva kuvassa).

Painike AV 12



Vaihto AV-lähtöön.

Tallennus-/toistopainikkeet 13

Toistopainikkeet 13 ohjaavat DVD-/CD-soittimen ja videonauhurin kaltaisia laitteita:



Toiston aloittaminen

ASPECT:

Kuvaformaatin vaihto televisiokäytössä



Tallennus



Toiston/tallennuksen/kelauksen pysäyttäminen



Toiston pysäyttäminen



Taaksepäinkelaus



Eteenpäinkelaus

Mykistystoiminto 14



Äänen kytkeminen päälle/pois päältä.

Painikkeet VOL+/- 15



Äänenvoimakkuuden (**Volume**) säätäminen.

Painike MENU 16



Ohjattavan laitteen valikon kutsuminen esiin.

Painike OK 17



Painikkeella OK vahvistetaan valikossa tehty valinta.

Painike FAV/EPG 18



Painike FAV/EPG kutsuu esiin laitteen elektronisen ohjelmaoppaan tai aikaisemmin ohjelmoidut lempikanavasi.

SETUP - järjestelmäasetukset

Järjestelmäasetuksissa suoritetaan seuraavat toimet:

- Kaukosäätimen ohjelmointi ohjattaville laitteille
- Kellonajan, päiväyksen, näytön kontrastin ja taustavalaistuksen sekä järjestelmän nollauksen asetus
- Ajastinasetukset
- Tiettyjen painikekomentojen "opettelu"
- Makrojen laatiminen
- Suosikkien määrittäminen

Seuraavalla sivulla on yleiskuva valikkorakenteesta.

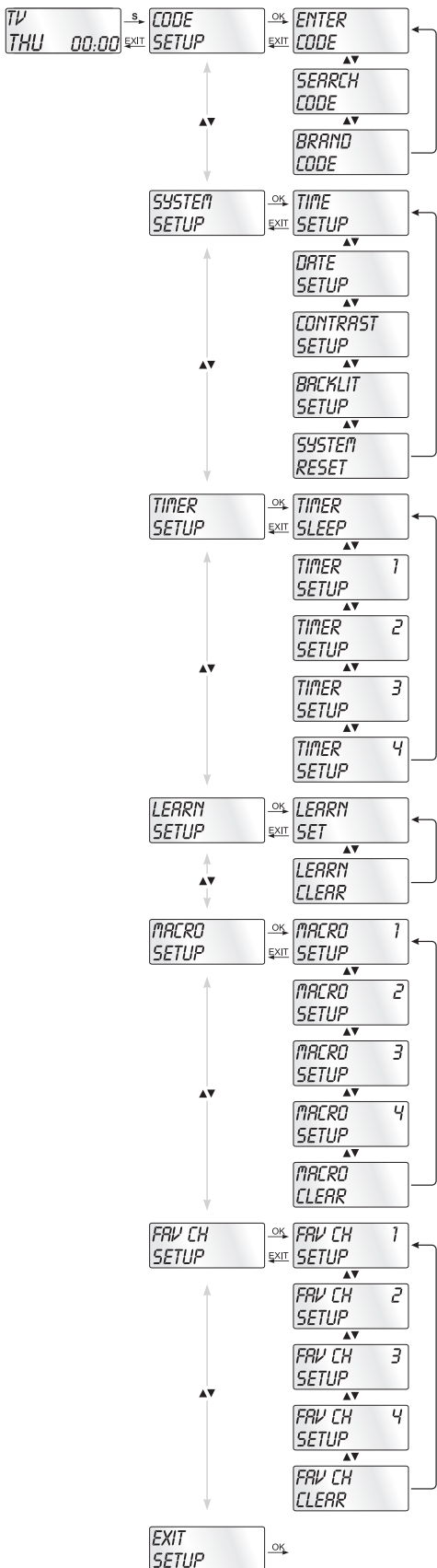

Code Setup (Kaukosäätimen ohjelmointi)

Kaukosäätimelle on käytettävissä 3 ohjelmointitapaa: Ohjelmointi merkkikoodihaun avulla, automaattisen koodihaun avulla ja suoran koodisyötön avulla (käsin).

Ensiksi tulisi käyttää merkkikoodihakua, koska se on nopein tapa ohjelmoida, jos laitteen valmistaja löytyy koodiluettelosta. Toiseksi suosittelamme suoraa koodin syöttöä ja sitten automaattista koodihakua.

Ohjelmointi merkkikoodihaun avulla

Tässä menetelmässä valitaan suoraan merkki ja koodi LCD-näytön ❶ kautta.

Ohjelmoi kaukosäädin noudattamalla seuraavia käyttöohjeita

1. Paina kaukosäätimelle ohjelmoitavaksi haluttavan laitteen laitepainiketta ❸.
2. Pidä S-painiketta ❹ painettuna hieman yli 3 sekunnin ajan. Suorita syöttäminen valikossa nopeasti, koska jos syöttämistä ei tapahdu n. 15 sekuntiin, valikko sulkeutuu jälleen.
3. LCD-näyttöön ❶ ilmestyy "CODE SETUP". Paina OK-painiketta ❶. LCD-näyttöön ❶ ilmestyy nyt "ENTER CODE". Valitse ▲ ▼ painikkeilla ❺ "BRAND CODE" ja vahvasta OK-painikkeella ❶.
4. Nyt näyttöön tulee aakkosissa ensimmäinen tuotemerkki esiohjelmointujen laitteiden luettelosta.
5. Valitse eri tuotemerkit painikkeilla ◀ ▶ ❺.
6. Pääsyä voit helpottaa siirtymällä numeropainikkeilla ❹ suoraan tiettyyn alkukirjaimeen:
2 => A 3 => D 4 => G 5 => J
6 => M 7 => P 8 => T 9 => W
Esimerkki: Painikkeella 5 näyttö siirtyy kirjaimen "J". Ensimmäinen merkki on "JVC"*. Jos laitteesi merkki on esim. "Kenwood"*, selaa painikkeella ▶ ❺ edelleen, kunnes tämä tuotemerkki tulee näyttöön. (* Kaikki tässä käytetyt merkinimet ovat vastaavien yritysten kauppamerkkejä.)
7. Useimmat valmistajat käyttävät kaukosäätöön useita eri koodeja. Nyt sinun on selvitettävä, mikä käytettävissä olevista koodeista sopii parhaiten laitteeseesi. Oikealla merkinimen alapuolella näytetään ajankohtainen koodi LCD-näytössä ❶.
8. Suuntaa kaukosäädin ajankohtaiseen laitteeseen ja paina toimintopainikkeita testataksesi koodia (lukuun ottamatta painikkeita ▲ ▼ ◀ ▶ ❺, OK ❶, EXIT ❷ tai numeropainikkeita ❹).

9. Jos useimmat painikkeista toimivat, tallenna asetus painamalla OK-painiketta 17. LCD-näytössä 1 näkyy "OK". Nyt näkyy jälleen tila "BRAND CODE".
10. Jos yksikään painike ei toimi tai ainoastaan muutama painike toimii, valitse painikkeella ▲ tai ▼ 5 seuraava koodi ja kokeile uudelleen kohdassa 8. kuvatulla tavalla.
11. EXIT-painikkeella 6 siirrytään valikossa yksi taso ylöspäin. Toista nämä käyttövaiheet kaikille niille laitteille, joita haluat kaukosäätimellä käyttä.

Ohjelmointi koodin käsisyötön avulla

Tässä tilassa kaukosäädin voidaan ohjelmoida syöttämällä koodinnumero suoraan. Tarvittava koodinnumero löytyy mukana tulevasta valmistajahakemistosta laitekoodiluetteloinen. Jos uusi koodi ei ole voimassa, palautetaan viimeksi ohjelmoitu, voimassa oleva koodi.

1. Paina kaukosäätimelle ohjelmoitavaksi haluttavan laitteen laitepainiketta 3.
2. Pidä S-painiketta 4 painettuna hieman yli 3 sekunnin ajan.
3. LCD-näyttöön 1 ilmestyy "CODE SETUP". Paina OK-painiketta 17. LCD-näyttöön 1 ilmestyy nyt "ENTER CODE". Kutsu tämä toiminto esiin painamalla OK-painiketta 17.
4. LCD-näyttöön 1 ilmestyy nyt valitulle laitteelle parhaillaan käytettävä koodi. Nyt ensimmäinen koodinumeron kohta vilkkuu ja odottaa koodin syöttöä. Syötä uusi nelinumeroinen koodi numeropainikkeilla 9.
5. Jos syötetty CODE on voimassa, koodi tallennetaan. LCD-näyttöön 1 tulee lyhyesti "OK" ja sitten jälleen "ENTER CODE". Jos näppäilyssä tapahtuu virhe, LCD-näytössä 1 näkyy lyhyesti "ERROR" (virhe) ja näyttö odottaa koodin uutta syöttöä. Toista silloin vaihe 4.
6. EXIT-painikkeella 6 siirrytään valikossa yksi taso ylöspäin.

Ohjelmointi automaattisen koodihaun avulla

Tämä tapahtuma voi kestää laitetta kohti useamman minuutin, koska kaikki valittua laitetta koskevat koodit on käytävä läpi. Siksi tätä menetelmää tulisi käyttää vain silloin, jos laitetta ei voida ohjelmoida merkkikoodihaun tai suoran koodisyötön avulla, tai jos laitetta ei löydy valmistajahakemistosta ja laitekoodiluettelosta lainkaan.

Suorita ohjelmointi automaattisen koodihaun avulla seuraamalla alla lueteltuja vaiheita.

1. Paina ohjattavan laitteen laitepainiketta ③ (esim. VCR eli videonauhuri).
2. Kytke se laite päälle, jota kaukosäätimellä halutaan ohjata. Aseta VCR-/DVD-/CD-laitteisiin nauha tai levy.
3. Pidä S-painiketta ④ painettuna hieman yli 3 sekunnin ajan.
4. LCD-näyttöön ① ilmestyy "CODE SETUP". Paina OK-painiketta ⑰. LCD-näyttöön ① ilmestyy nyt "ENTER CODE". Paina painiketta ▲ tai ▼ ⑤, kunnes LCD-näytössä ① näkyy "SEARCH CODE". Suuntaa kaukosäädin laitteeseen ja paina sitten OK-painiketta ⑰ kutsuaksesi esiin tilan "automaattinen koodihaku".
5. Haku alkaa. Tällöin laite lähettää peräkkäin koodilukuja nousevassa järjestyksessä. Infrapunasyntoli ⑳ on tämän merkinä.
6. Kun laite reagoi sammumalla, paina välittömästi OK-painiketta ⑰ tallentaaksesi ajankohtaisen koodin. LCD-näytössä ① näkyy lyhyesti "OK".
7. Tarkista, voidaanko suurinta osaa laitteen toiminnoista nyt ohjata kaukosäätimellä. Jos kyllä, on oikea koodi luultavimmin löytynyt. Jos jotkut toiminnot eivät toimi, voit käynnistää automaattisen koodihaun uudelleen vaiheesta 1 alkaen.
8. Jos laite ei kuitenkaan enää reagoi, olet luultavasti painanut OK-painiketta ⑰ vaiheessa 6 liian hitaasti. Paina silloin useamman kerran EXIT-painiketta ⑥ poistuaksesi valikosta ja palataksesi takaisi vakionäyttöön.
9. Pidä nyt painettuna laitepainiketta ③ sille laitteelle, jolle sopivaa koodia parhaillaan etsitään. Alaoikealla näytetään tällöin ajankohtainen koodi LCD-näytössä ①. Pistä tämä luku muistiin.
10. Jatka sitten edellä olevassa luvussa "Ohjelmointi koodin käsisyötön avulla" kuvatulla tavalla ja tarkista, toimiiko numeroyhdistelmältäään seuraavaksi alempi koodi.

① Ohjeita:

1. Koodihaun ollessa aktivoituna ei mitään painikkeita oteta huomioon painikkeita OK ⑰ ja EXIT ⑥ lukuun ottamatta.
2. Kun oikea koodi on löytynyt, mutta laitteen alkuperäisessä kaukosäätimessä ei ole POWER-painiketta, laitetta ei mahdollisesti voida kytkeä päälle tai pois päältä. Kokeile silloin painikkeita ▶ ⑤, CH + ⑦ tai MUTE ⑳ ⑭.
3. Kun automaattinen haku on päässyt koodiluettelon loppuun, se pysähtyy. Näyttö palaa sitten takaisin tilaan "SEARCH CODE".

System Setup

Kellonajan asettaminen

LCD-näytössä ❶ näkyy kellonaika. Näin se asetetaan:

1. Pidä S-painiketta ❹ painettuna hieman yli 3 sekunnin ajan. Näyttöön tulee "CODE SETUP". Jos annat n. 15 sekunnin kuluva syöttämättä mitään, laite poistuu valikosta ja palaa takaisin vakionäyttöön.
2. Valitse painikkeella ▲ tai ▼ ❺ "SYSTEM SETUP" ja vahvista OK-painikkeella ❶.
3. LCD-näytössä ❶ näkyy "TIME SETUP". Vahvista OK-painikkeella ❶. LCD-näytössä ❶ näkyy nyt "TIME" ja ajan esitysmuoto (24 HR) vilkkuu.
4. Painikkeella ▲ tai ▼ ❺ voidaan vaihtaa toiseen ajan esitysmuotoon (12 HR). Silloin ajanäytössä näkyy myöhemmin päivänajan merkinä "A" tai "P". "A" tarkoittaa "AM" = "ante meridium" (aamupäivisin, klo 0:00 ... 12:00). "P" tarkoittaa "PM" = "post meridium" (iltapäivisin, klo 12:00 ... 0:00). Vahvista painamalla OK-painiketta ❶.
5. Nyt tuntinäyttö vilkkuu. Valitse ajankohtaisen kellonajan tuntimäärä painikkeella ▲ tai ▼ ❺ ja paina OK-painiketta ❶.
6. Nyt vilkkuu minuuttinäyttö. Valitse ajankohtaisen kellonajan minuuttimäärä painikkeella ▲ tai ▼ ❺ ja tallenna painamalla OK-painiketta ❶. Näyttöön tulee jälleen "TIME SETUP".
7. Poistu tästä tai seuraavista valikoista painamalla EXIT-painiketta ❸ niin monta kertaa, kunnes LCD-näyttöön ❶ ilmestyy vakionäyttö.

Päivämäärän asettaminen

LCD-näyttö ❶ näyttää päiväyksen, kun painetaan S-painiketta ❹. Näin päiväys asetetaan:

1. Pidä S-painiketta ❹ painettuna hieman yli 3 sekunnin ajan. Näyttöön tulee "CODE SETUP".
2. Valitse painikkeella ▲ tai ▼ ❺ "SYSTEM SETUP" ja vahvista OK-painikkeella ❶.
3. LCD-näytössä ❶ näkyy "TIME SETUP". Vaihda näyttöön "DATE SETUP" painamalla painiketta ▼ ❺. Vahvista OK-painikkeella ❶.
4. Näytössä vilkkuu vuosiluku "2009". Painikkeella ▲ tai ▼ ❺ voidaan vuosilukua muuttaa ja se vahvistaa OK-painikkeella ❶. Painikkeella ▲ tai ▼ ❺ voidaan nyt vilkkuvaa kuukausilukua muuttaa ja se vahvistaa OK-painikkeella ❶. Nyt vilkkuu päivänäyttö, jota voit jälleen muuttaa painikkeella ▲ tai ▼ ❺.
5. Tallenna painamalla OK-painiketta ❶. Näyttöön tulee jälleen "DATE SETUP".

Kontrastin säätäminen

Näytön kontrasti voidaan säätää seuraavasti:

1. Pidä S-painiketta ④ painettuna hieman yli 3 sekunnin ajan. Näyttöön tulee "CODE SETUP".
2. Valitse painikkeella ▲ tai ▼ ⑤ "SYSTEM SETUP" ja vahvista OK-painikkeella ⑰.
3. Valitse painikkeella ▲ tai ▼ ⑤ "CONTRAST SETUP" ja vahvista OK-painikkeella ⑰.
4. LCD-näytössä ① vilkkuu nyt kontrastiarvo, jota voidaan säätää painikkeella ▲ tai ▼ ⑤:
Ruudussa näkyvä näyttö:
0 = suurin kontrasti
15 = alhaisin kontrasti
5. OK-painikkeella ⑰ haluttu asetus tallennetaan. Näyttöön tulee jälleen "CONTRAST SETUP".

Taustavalaistus

Voit asettaa, kuinka kauan LCD-näytön ① taustan ja painikkeiden valaistus jää päälle käytön lopettamisen jälkeen. Muista kuitenkin, että pidempi valaistusaika lyhentää paristojen käyttöikää.

1. Pidä S-painiketta ④ painettuna hieman yli 3 sekunnin ajan. Näyttöön tulee "CODE SETUP".
2. Valitse painikkeella ▲ tai ▼ ⑤ "SYSTEM SETUP" ja vahvista OK-painikkeella ⑰.
3. Valitse painikkeella ▲ tai ▼ ⑤ "BACKLIT SETUP" ja vahvista OK-painikkeella ⑰.
4. LCD-näytössä ① vilkkuu nyt jälkivalaistuksen kestoajan sekuntiluku, joka voidaan asettaa painikkeilla ▲ ▼ ⑤ välille 0 ... 60. Jos valitaan "0", taustavalaistus sammutetaan kokonaan.
5. OK-painikkeella ⑰ haluttu asetus tallennetaan. Näyttöön tulee jälleen "BACKLIT SETUP".

System Reset

Tämän toiminnon avulla YKS voidaan palauttaa takaisin toimituksen aikaiseen tilaan. Tällöin kaikki tehdyt asetukset poistetaan.

1. Pidä S-painiketta ④ painettuna hieman yli 3 sekunnin ajan. Näyttöön tulee "CODE SETUP".
2. Valitse painikkeella ▲ tai ▼ ⑤ "SYSTEM SETUP" ja vahvista OK-painikkeella ⑰.
3. Valitse painikkeella ▲ tai ▼ ⑤ "SYSTEM RESET" ja vahvista OK-painikkeella ⑰.
4. LCD-näytössä ① näkyy nyt "CONFIRM RESET". Vahvistamalla OK-painikkeella ⑰, tai poistu valikosta painamalla EXIT-painiketta ⑥. Kaikki asetukset on nyt poistettu, valikko suljetaan.

Timer Setup

YKS tarjoaa 2 ajastintilaa, Sleep-ajastimen ja tapahtuma-ajastimen.

Sleep-ajastin

1. Paina ohjattavan laitteen laitepainiketta ③ (esim. VCR eli videonauhuri).
2. Pidä S-painiketta ④ painettuna hieman yli 3 sekunnin ajan. Näyttöön tulee "CODE SETUP".
3. Paina painiketta ▲ tai ▼ ⑤, kunnes näytössä näkyy "TIMER SETUP". Paina OK-painiketta ⑰, LCD-näytössä ① näkyy "TIMER SLEEP". Vahvista tämän toiminnon valinta OK-painikkeella ⑰.
4. Nyt alaoikealla LCD-näytössä ① vilkkuu valitulle laitteelle jäljellä olevan käyttöajan minuuttimäärä. Aseta painikkeella ▲ tai ▼ ⑤ haluttu arvo välillä 1 ... 99 minuuttia. Vahvista painamalla OK-painiketta ⑰.
5. Aseta kaukosäädin niin, että sen infrapunasiinaalit voivat saavuttaa sammutettavan laitteen. Kun asetettu aika on kulunut, kaukosäädin sammuttaa laitteen.
6. Voit tarkistaa, onko SLEEP-ajastin aktivoitu, painamalla S-painiketta ④. Silloin alavasemmalla LCD-näytössä ① näkyy "SL".

Tapahtuma-ajastin

Kaukosäätimessä on 4 tapahtuma-ajastinta, joiden avulla voidaan lähettää tietty sarja painikeyhdistelmiä tiettyyn aikaan.

1. Pidä S-painiketta ④ painettuna hieman yli 3 sekunnin ajan. Näyttöön tulee "CODE SETUP".
2. Valitse painikkeella ▲ tai ▼ ⑤ "TIMER SETUP" ja vahvista OK-painikkeella ⑰. LCD-näytössä ① näkyy "TIMER SLEEP". Valitse haluttu muistipaikka "TIMER SETUP 1" ... "TIMER SETUP 4" painikkeella ▲ tai ▼ ⑤ ja vahvista OK-painikkeella ⑰.
3. Nyt vilkkuu tuntinäyttö siitä kellonajasta, jolloin haluttu painikeyhdistelmä halutaan suorittaa. Aseta haluttu tunti painikkeella ▲ tai ▼ ⑤ ja vahvista painamalla OK-painiketta ⑰.
4. Nyt vilkkuu minuuttinäyttö siitä kellonajasta, jolloin haluttu painikeyhdistelmä halutaan suorittaa. Aseta haluttu minuuttimäärä painikkeella ▲ tai ▼ ⑤ ja vahvista painamalla OK-painiketta ⑰.
5. LCD-näytössä näkyy ① "TIMER X KEY" (X tarkoittaa haluttua ajastinta). Paina nyt haluamaasi laitepainiketta ③ ja sitten painikeyhdistelmät halutussa järjestyksessä.
6. Tallenna syöttämäsi tiedot painamalla S-painiketta ④ ja palaat takaisin ajastinten yleiskuvaan.
7. Toimi samalla tavalla ohjelmoidessasi tarvittaessa myös muut ajastinmuistipaikat.

i Ohjeita:

1. Ajastinmuistipaikkaa kohti voidaan ohjelmoida korkeintaan 14 painiketta. Kun 14. painike on syötetty, sarja tallennetaan automaattisesti ja LCD-näytössä ❶ näkyy "FULL".
2. Myös tässä valikossa laite palaa takaisin vakionäyttöön, jos mitään ei syötetä n. 15 sekuntiin.

Learn Setup

Yleiskaukosäädin (YKS) voi opetella ja tallentaa alkuperäisen kaukosäätimen painikesignaaleja. Jos YKS ei toimi jo kuvatuilla ohjelmointitavoilla tai se ei osaa suorittaa kaikkia komentoja, yritä opettaa YKS alkuperäisen/-peräisten kaukosäätimen/-säädinten avulla.

- Käytä yleiskaukosäätimeen ja alkuperäiseen kaukosäätimeen uusia paristoja.
- Pidä muihin valonlähteisiin vähintään yhden metrin etäisyys. Valonlähteet voivat häiritä infrapunasiirtoa.
- Aseta YKS ja alkuperäinen kaukosäädin 20 - 50 mm:n etäisyydelle toisistaan alustalle niin, että infrapunadiodit ❶ on kohdistettu toisiinsa.

i Ohjeita:

1. Älä käytä seuraavia painikkeita opettelutoimintoon: kaikki laitepainikkeet ❸, MACRO ❸, S-painike ❹, EXIT ❻.
2. Vapauta alkuperäisen kaukosäätimen painike opeteltaessa vasta, kun LCD-näytössä ❶ näkyy "SUCCESS" tai "LEARN ERROR" (virhe).
3. Jos opeteltaessa ei "LEARNING" (opetellaan) -näytön aikana ole painettu mitään alkuperäisen kaukosäätimen painiketta 25 sekuntiin, opetteluvalikko suljetaan. Tätä tilaa ei voida lopettaa painamalla yleiskaukosäätimen painiketta.
4. Jos muisti on täynnä, LCD-näytössä ❶ näkyy "LEARN FULL" ja opettelutila päätetään.
5. Edelliseen tilaan palataan EXIT-painikkeella ❻ (poikkeuksena näytöt "LEARN KEY" tai "LEARNING").

Koodin opettelutoiminto

1. Paina sen laitteen laitepainiketta ❸, jolle yleiskaukosäätimen halutaan opettelevan painikekoodin.
2. Pidä S-painiketta ❹ painettuna hieman yli 3 sekunnin ajan. Näyttöön tulee "CODE SETUP".
3. Valitse painikkeella ▲ tai ▼ ❺ valikko "LEARN SETUP" (opettelu) ja paina sitten OK-painiketta ❶.
4. LCD-näytössä ❶ näkyy "LEARN SET". Paina sitten OK-painiketta ❶. LCD-näytössä ❶ näkyy "LEARN KEY" (opettele painike).

5. Paina ensin sitä YKS:n painiketta, joka halutaan opettaa. LCD-näytössä ❶ näkyy "LEARNING". YKS odottaa nyt alkuperäisen kaukosäätimen infrapunasignaalia.

❶ Ohje:

Jos näyttöön ei vaihdu "LEARNING", olet valinnut painikkeen, jolle painikekoodia ei voida opettaa.

6. Suuntaa molempien kaukosäädinten infrapuna-anturit ❶ toisiaan kohti.
7. Pidä nyt alkuperäisen kaukosäätimen haluttua painiketta painettuna, kunnes YKS:n LCD-näytössä ❶ näkyy "SUCCESS" tai "LEARN ERROR".
8. Jos LCD-näytössä ❶ näkyy "SUCCESS" (tapahtuma onnistui), voit opetella lisää painikkeita aloittamalla kohdasta 5. Jos näytössä näkyy "LEARN ERROR" (tapahtuma ei onnistunut), toista toimenpide samoin kohdasta 5 lähtien.
9. Keskeytä oppimistapahtuma painamalla näytön "LEARN SET" aikana EXIT-painiketta ❷ niin monta kertaa, kunnes LCD-näytössä ❶ näkyy standardinäyttö. Anna näytön "LEARN KEY" tai "LEARNING" aikana kulua 25 sekuntia, joiden aikana et tee mitään, niin laite sulkee valikon.

Kaikkien yhden laitteen ohjelmoitujen painikkeiden poistaminen

1. Paina kaukosäätimelle sen laitteen laitepainiketta ❸, jonka kaikki opetellut painikekoodit halutaan poistaa.
2. Pidä S-painiketta ❹ painettuna hieman yli 3 sekunnin ajan. Näyttöön tulee "CODE SETUP".
3. Valitse painikkeella ▲ tai ▼ ❺ valikko "LEARN SETUP" ja paina sitten OK-painiketta ❶. LCD-näytössä ❶ näkyy "LEARN SET".
4. Valitse painikkeella ▲ tai ▼ ❺ "LEARN CLEAR" (poista opeteltu) ja vahvista OK-painikkeella ❶. LCD-näytössä ❶ näkyy "CONFIRM CLEAR" (vahvista poisto).
5. Vahvista OK-painikkeella ❶. LCD-näytössä ❶ näkyy "SUCCESS". Kaikki valitulle laitteelle ohjelmoidut painikkeet on poistettu. Valikko suljetaan lopuksi automaattisesti.

❶ Ohje:

Kun LCD-näytössä näkyy "CONFIRM CLEAR", voidaan poistaminen keskeyttää painikkeella EXIT ❷.

Macro Setup

MACRO-toiminnolla voidaan suorittaa jopa 16 painikekomentoa yhden ainoan painikkeen painalluksella, eli useampi aikaisemmin tallennettu painikekomento voidaan laukaista yhdellä MACRO-painikkeella. Käytettävissä on 4 makromuistipaikkaa.

Makron ohjelmointi

Ohjelmoi makro seuraavasti:

1. Pidä S-painiketta ④ painettuna hieman yli 3 sekunnin ajan. Näyttöön tulee "CODE SETUP".
2. Valitse painikkeella ▲ tai ▼ ⑤ "MACRO SETUP" ja vahvista OK-painikkeella ⑰. Näytössä näkyy "MACRO SETUP 1".
3. Valitse ohjelmitava muistipaikka (MACRO SETUP 1 - 4) painikkeella ▲ tai ▼ ⑤ ja vahvista OK-painikkeella ⑰.
4. LCD-näytössä ① näkyy "MACRO STEP". Paina nyt peräkkäin haluttuja painikkeita (kork. 16). Jakson tulisi alkaa laitepainikkeella ③.
5. Kun painikekomentojen maksimimäärä on saavutettu, LCD-näytössä ① näkyy "FULL".
6. Tallenna syötetyt tiedot S-painikkeella ④. LCD-näytössä ① näkyy "MACRO SETUP".
7. Jos ohjelmitavaa makroa valittaessa (vaihe 3) valitaan jo käytössä oleva muistipaikka, uusi makro tallennetaan olemassa olevan makron päälle.
8. Toista toimenpide vaiheesta 3 lähtien, jos haluat luoda lisää makroja.
9. EXIT-painikkeella ⑥ pääset valikossa tason ylöspäin, paitsi painikekomentojen syötön aikana.

① Ohjeita:

1. Yhteen makroon voidaan tallentaa korkeintaan 16 painikekomentoa. 16. painikekomennon syöttämisen jälkeen makro tallennetaan automaattisesti ja LCD-näytössä ① näkyy "FULL".
2. Tilasta voidaan poistua tallentamatta, kun ei syötetä mitään n. 15 sekuntiin.
3. Tilassa "MACRO STEP" voidaan palata edelliseen tilaan vain S-painikkeella ④.

Esimerkki: Haluat tallentaa komentoketjun makroon. Aloitamme tilassa "MACRO STEP".

Haluttu komentoketju: Televisio päälle => vaihto AV-tuloon => DVD päälle ja DVD:n toisto.

Anna tätä varten tilassa "MACRO STEP" seuraavat painikekomennot: TV =>  => AV => DVD =>  => 

Makron suorittaminen

Suorita aikaisemmin ohjelmitu makro seuraavasti:

1. Paina MACRO-painiketta ⑧.
2. Kutsu haluttu makro (1-4) esiin vastaavalla numeropainikkeella ⑨. Esimerkki: Jos haluat suorittaa makron 3, paina ensin MACRO-painiketta ⑧ ja sitten 5 sekunnin sisällä numeropainiketta "③".

Kaikkien makrojen poistaminen

Kaikki aikaisemmin ohjelmoidut makrot poistetaan seuraavasti:

1. Pidä S-painiketta ④ painettuna hieman yli 3 sekunnin ajan. Näyttöön tulee "CODE SETUP".
2. Valitse painikkeella ▲ tai ▼ ⑤ "MACRO SETUP" ja vahvista OK-painikkeella ⑰. Näytössä näkyy "MACRO SETUP 1".
3. Valitse painikkeella ▲ tai ▼ ⑤ "MACRO CLEAR" ja vahvista OK-painikkeella ⑰.
4. LCD-näytössä ① näkyy "CONFIRM CLEAR" (vahvista poisto). Vahvista poistotapahtuma OK-painikkeella ⑰. LCD-näytössä ① näkyy "SUCCESS". Nyt kaikki makrot on poistettu, valikko suljetaan.

① Ohjeita:

1. Kun LCD-näytössä ① näkyy "CONFIRM CLEAR", voidaan poistaminen keskeyttää painikkeella EXIT ⑥.
2. Yksittäisiä makroja ei voida poistaa, ne voidaan ainoastaan päällekirjoittaa.

Suosikkikanava

① Ohje:

Tämän toiminnon avulla voidaan haluamasi kanavat tallentaa suosikeiksi.

Suosikkien ohjelmointi

Suosikkikanavat tallennetaan seuraavasti:

1. Paina sen laitteen laitepainiketta ③, jolle suosikki halutaan tallentaa.
2. Pidä S-painiketta ④ painettuna hieman yli 3 sekunnin ajan. Näyttöön tulee "CODE SETUP".
3. Valitse painikkeella ▲ tai ▼ ⑤ "FAV CH SETUP" ja vahvista OK-painikkeella ⑰. Näytössä näkyy "FAV CH SETUP 1".
4. Valitse ohjelmitava muistipaikka (FAV CH SETUP 1 - 4) painikkeella ▲ tai ▼ ⑤ ja vahvista OK-painikkeella ⑰.
5. LCD-näytössä ① näkyy "FAV CH STEP". Paina nyt peräkkäin painikkeita (kork. 4) halutun suosikkikanavasi esiin-
kutsumiseksi.
6. Kun painikekomentojen maksimimäärä on saavutettu, LCD-näytössä ① näkyy "FULL".
7. Tallenna syötetyt tiedot S-painikkeella ④. LCD-näytössä ① näkyy "FAV CH SETUP".
8. Jos ohjelmitavaa suosikkia valittaessa (vaihe 4) valitaan jo käytössä oleva muistipaikka, uusi suosikki tallennetaan olemassa olevan suosikin päälle.
9. Toista vaiheet halutessasi asettaa lisää suosikkeja.
10. EXIT-painikkeella ⑥ pääset valikossa tason takaisin, pait-
si painikekomentojen syötön aikana.

i Ohje:





Kanavanumeroiden syöttö voi vaihdella valitun laitteen mallin ja merkin mukaan. Tarvittaessa on useampinumeroisille kanavanumeroille painettava ensin painiketta  **10**.

Suosikin kutsuminen esiin

Aikaisemmin ohjelmoitu suosikki kutsutaan esiin painamalla FAV/EPG-painiketta **18** ja sen jälkeen haluttua muistipaikkaa (1 - 4) vastaavaa numeropainiketta.

Kaikkien FAV-kanavien poistaminen

Kaikki aikaisemmin ohjelmoidut suosikit poistetaan seuraavasti:

1. Pidä S-painiketta **4** painettuna hieman yli 3 sekunnin ajan.
2. Valitse painikkeella  tai  **5** "FAV CH SETUP" ja vahvasta OK-painikkeella **17**. Näytössä näkyy "FAV CH SETUP 1".
3. Valitse painikkeella  tai  **5** "FAV CH CLEAR" ja vahvasta OK-painikkeella **17**.
4. LCD-näytössä **1** näkyy "CONFIRM CLEAR" (vahvasta poisto). Vahvasta poistotapahtuma OK-painikkeella **17**. LCD-näytössä **1** näkyy "SUCCESS". Nyt kaikki suosikit on poistettu, valikko suljetaan.

i Ohjeita:

1. Kun LCD-näytössä **1** näkyy "CONFIRM CLEAR", voidaan poistaminen keskeyttää painikkeella EXIT **6**.
2. Yksittäisiä suosikkeja ei voida poistaa, ne voidaan ainoastaan päällekirjoittaa.

Äänenvoimakkuuden säätö

Vol +/-, (mykkäasetus)

Lisää äänenvoimakkuutta painamalla painiketta "VOL +". Painikkeella "VOL -" sitä alennetaan. Ääni kytketään mykäksi painamalla painiketta  **14**. Ääni kytketään jälleen päälle painamalla tätä painiketta uudelleen.

Kun painat yleiskaukosäätimen painikkeita VOL +/- **15**, ohjataan yleensä televisiolaitteen äänenvoimakkuutta, siitä riippumatta, mitä laitepainiketta **3** aikaisemmin on painettu. Tämä ei kuitenkaan koske laitteita "AMP" ja "DSAT", koska voidaan olettaa, että näissä laitteissa on oma äänenvoimakkuuden säätö.

Käytöstä

- ⇒ Voidaksesi käyttää yhtä ohjelmoituista laitteista yleiskaukosäätimellä, paina ensiksi vastaavaa laitepainiketta ③. Suuntaa sitten YKS tätä laitetta kohti ja paina haluamaasi painiketta.
- ⇒ Käytä numeropainikkeita ⑨ täysin samalla tavalla kuin alkuperäisessä kaukosäätimessä. Paina ennen kaksipaikkaisen numeron syöttämistä tarvittaessa painiketta $\frac{1}{-}$ ⑩.
- ⇒ Käynnistä elektroninen ohjelmaopas tällä toiminnolla varustetuissa laitteissa painamalla FAV/EPG-painiketta ⑱.
- ⇒ Kun painat S-painiketta ④, LCD-näytön ① oikeassa alareunassa näkyy päiväys.
- ⇒ Pidä yhtä laitepainikkeista ③ painettuna, LCD-näytön ① oikeassa alareunassa näytetään tälle laitteelle aktiivinen koodi.
- ⇒ MENU-painikkeella ⑯ kutsutaan esiin kulloisenkin kohdelaitteen asetusten asetuskunna.

ALL OFF

Ohjeita:

Painikkeella  ALL OFF (kaikki pois) ② voidaan sammuttaa kaikki päälle kytketyt laitteet automaattisesti. Tämä toiminto voi käynnistää jo sammutetut laitteet uudelleen (laitteesta riippuen). Pidä tätä varten ALL OFF -painiketta ② painettuna n. 5 sekunnin ajan. Tämä toimii vain seuraavien ehtojen täytyessä:

1. Kaikkien laitteiden ja yleiskaukosäätimen välillä on näköyhteys.
2. Automaattinen koodihaku, merkkikoodihaku ja MAKRO-toiminto ei ole päällä.
3. Kaikkien kohdelaitteiden on sovelluttava kaukosäätimellä sammuttavaksi.

Kytke kaikki laitteet jälleen automaattisesti päälle pitämällä jälleen painiketta  ② painettuna, kunnes kaikki laitteet ovat päällä.

Puhdistus ja varastointi

Huomio!

Varo, ettei laitteeseen pääse puhdistuksen yhteydessä kosteutta! Muutoin on olemassa vaara, että laite vahingoittuu korjauskelvottomaan kuntoon.

- ⇒ Puhdista laitteen kotelo pelkällä kevyesti kostutetulla liinalla ja miedolla astianpesuaineella.
- ⇒ Varastoi laite ainoastaan ympäristössä, joka vastaa teknisissä tiedoissa ilmoitettuja tietoja.
- ⇒ Poista paristot ennen varastointia, jotta ne eivät voi vahingoittaa laitetta, jos ne vuotavat varastoinnin aikana.

Laite ei reagoi yleiskaukosäätimeen.

- ⇒ Tarkasta paristot. Niissä on oltava riittävästi jännitettä ja niiden on oltava paikoillaan oikein.
- ⇒ Oletko painanut aluksi halutulle kohdelaitteelle kuuluvaa oikeaa laitepainiketta ❸?
- ⇒ Tarkista, että kohdelaitteelle ohjelmoitu koodi on oikein (katso kohta "Code Setup").

Yleiskaukosäädin ei siirrä komentoja oikein.

- ⇒ Aseta YKS oikeaan tilaan painamalla vastaavaa laitepainiketta ❸.
- ⇒ Paristoissa on oltava riittävästi jännitettä ja niiden on oltava paikoillaan oikein.
- ⇒ Käytät ehkä väärää koodia. Käynnistä merkkikoodihaku, automaattinen koodihaku tai koodin suora syöttäminen (käsin).

YKS ei vaihda laitteen kanavaa.

- ⇒ Aseta YKS oikeaan tilaan painamalla vastaavaa laitepainiketta ❸.
- ⇒ Jos alkuperäisessä kaukosäätimessä ei ole "-/-" -painiketta, vaihda kanavia CH+/- -painikkeilla ❶ tai numeropainikkeilla ❹.
- ⇒ Jos tämäkään ei toimi, saattaa kohdelaitteen lapsilukko olla päällä.

Jotkut yleiskaukosäätimen painikkeet eivät toimi oikein.

- ⇒ Yleiskaukosäätimessä ei mahdollisesti ole kaikkia laitteen alkuperäisen kaukosäätimen toimintoja.
- ⇒ Et ole ehkä ohjelmoinut parasta mahdollista koodia. Etsi koodi, joka tukee enemmän kohdelaitteen toimintoja.

YKS ei enää reagoi painikkeen painamisen jälkeen.

- ⇒ Paristoissa on oltava riittävästi jännitettä ja niiden on oltava paikoillaan oikein.
- ⇒ Suuntaa YKS laitteeseen.

LCD-näytössä ❶ ei näy mitään.

- ⇒ Paristoissa on oltava riittävästi jännitettä ja niiden on oltava paikoillaan oikein.
- ⇒ Kontrasti voi olla säädettyinä liian pieneksi. Lisää kontrastiasetusta.

Hävittäminen

Älä hävitä laitetta tavallisen talousjätteen mukana. Tämä tuote on eurooppalaisen direktiivin 2002/96/EC mukainen.



Yleiskaukosäädin

- Hävitä yleiskaukosäädin tai sen osat valtuutetun jätahuoltoyrityksen tai alueesi kunnallisen jätahuoltolaitoksen kautta.
- Noudata voimassa olevia määräyksiä. Ota epäselvissä tilanteissa yhteyttä jätelaitokseen.

Paristot/akut

- Paristoja/akkuja ei saa hävittää kotitalousjätteiden seassa.
- Paristot saattavat sisältää myrkkyyjä, jotka vahingoittavat ympäristöä. Hävitä paristot/akut siksi ehdottomasti voimassa olevien lakisääteisten määräysten mukaisesti.
- Jokainen käyttäjä on lakimääräisesti velvoitettu luovuttamaan käytetyt paristot/akut kuntansa / kaupunginosansa keräyspisteeseen tai kauppaan. Näin varmistetaan, että paristot/akut hävitetään ympäristöystävällisellä tavalla.
- Palauta akut/paristot ainoastaan purkautuneina.

Hävitä kaikki pakkausmateriaalit ympäristöystävällisellä tavalla.



Tekniset tiedot

Ohjattavat laitteet:	10
Mitat	
P x L x K:	212 x 50 x 23 mm
Paino:	116 g (ilman paristoja)
Infrapuna-LED:	laserluokka 1
Virtalähde	
Paristo:	2 x 1,5 V, tyyppiä AAA/LR03 (Micro) (sisältyy toimitukseen)
Käyttölämpötila:	+5 – +35 °C
Varastointilämpötila:	-20 ... +50 °C
Kosteus:	5 ... 90 % (ei kondensaatiota)

Vaatimustenmukaisuutta koskevia ohjeita



Tämä laite on tarkastettu ja hyväksytty EMC-direktiivin 2004/108/EC perustavien vaatimusten ja muiden asianmukaisten määräysten vastaavuuden varalta.

Maahantuoja

KOMPERNASS GMBH
BURGSTRASSE 21
44867 BOCHUM, GERMANY

www.kompernass.com

Takuu & huolto

Laitteen takuu on 3 vuotta ostopäivästä. Laite on valmistettu huolellisesti ja tarkistettu tarkasti ennen toimitusta. Säilytä ostokuitti todisteeksi ostosta. Ota takuutapauksessa puhelimitse yhteyttä lähimpään huoltopisteeseen. Vain näin voidaan taata tuotteesi maksuton lähettäminen huoltoon.

Takuu koskee ainoastaan materiaali- ja valmistusvirheitä, ei kuitenkaan kuljetusvaurioita, kuluvia osia tai herkästi vaurioituvien osien, esim. kytkinten tai akkujen vaurioita.

Tuote on tarkoitettu ainoastaan yksityiseen käyttöön. Tuotetta ei siten saa käyttää ammatillisiin tarkoituksiin. Väärä tai asiaton käyttö, väkivallan käyttö ja muiden kuin valtuutetun huoltopisteen suorittamat korjaukset aiheuttavat takuun raukeamisen.

Tämä takuu ei rajoita kuluttajan lakisääteisiä oikeuksia.

Takuuhuolto ei pidennä takuuaikaa. Tämä koskee myös vaihdettuja ja korjattuja osia. Mahdollisesti jo ostettaessa olemassa olevat vauriot ja puutteet on ilmoitettava välittömästi pakkauksen avaamisen jälkeen, viimeistään kuitenkin kahden päivän sisällä ostopäiväyksestä. Takuuajan raukeamisen jälkeen tehtävät korjaukset ovat maksullisia.

FI Kompernass Service Suomi

Tel.: 010 30 935 80

(Soittamisen hinta lankaliittymästä: 8,21 snt/puh + 5,9 snt/min / Matkapuhelimesta: 8,21 snt/puh + 16,90 snt/min)

e-mail: support.fi@kompernass.com

INNEHÅLLSFÖRTECKNING SIDAN

Viktiga säkerhetsanvisningar	52
Komponenter	53
Förberedelser	54
Packa upp apparaten/Kontrollera leveransen	54
Sätta i batterier	54
Beskrivning	55
LCD-skärm	55
Knappar	56
SETUP - Systeminställningar	59
Code Setup (Programmera fjärrkontrollen)	61
Programmering genom sökning av märkeskod	61
Programmering genom manuellt inskriven kod	62
Programmering genom automatisk kodsökning	62
System-Setup	64
Ställa klockan	64
Ställa in datum	64
Ställa in kontrast	65
Bakgrundsbelysning	65
System-Reset	65
Timer Setup	66
Sleeptimer	66
Händelsetimer	66
Lern Setup	67
Kodinlärningsfunktion	67
Makro Setup	68
Favoritkanal	70
Volyminställning	71
Vol +/-,  (bortkopplat ljud)	71
Användningstips	72
Stäng av alla	72
Rengöring och förvaring	72
Fel/Avhjälpning	73
Kassering	74
Tekniska data	74
Information om överensstämmelse	74
Importör	75
Garanti & Service	75

UNIVERSALFJÄRRKONTROLL KH2157

Det här dokumentet skyddas av upphovsrätt. Alla rättigheter förbehålles, inklusive rätten till fotomekanisk återgivning, mångfaldigande och distribuering med särskilda metoder (t ex via databearbetning, flyttbara datamedia och datanät), även delvis, samt rätten till förändringar av innehållet och tekniska ändringar.

Läs igenom bruksanvisningen noga innan du börjar använda apparaten och spara den för senare bruk. Lämna över bruksanvisningen tillsammans med apparaten om du överlåter den till någon annan person.

Viktiga säkerhetsanvisningar

Föreskriven användning

Barn får endast använda fjärrkontrollen i vuxnas närvaro. Universal fjärrkontrollen kan ersätta maximalt tio andra fjärrkontroller. Den fungerar bara tillsammans med apparater för underhållningselektronik som är utrustade med en infraröd mottagare. Universal fjärrkontrollen har i princip samma funktioner som originalfjärren. Den här universal fjärrkontrollen är avsedd för privat bruk. Den ska inte användas i yrkesmässigt syfte.

All annan form av användning räknas som felaktig. Tillverkaren tar inget ansvar för skador som är ett resultat av att produkten använts på fel sätt eller för användaren gjort egenmäktiga förändringar av konstruktionen.

Varning

En varning på den här nivån innebär att en farlig situation kan uppstå. Om ingenting görs för att undvika situationen kan resultatet bli personskador. Följ anvisningarna i varningstexten för att undvika personskador.

Akta

En varning på den här nivån innebär risk för materialskador. Om ingenting görs för att undvika situationen kan resultatet bli materialskador. Följ anvisningarna i varningstexten för att undvika materialskador.

Observera

Under Observera finns extra information som ska hjälpa dig att handskas med produkten.

Risk för personskador vid felaktig hantering av batterier!

Batterier måste behandlas mycket försiktigt. Observera följande säkerhetsanvisningar:

- Barn får inte handskas med batterier. De kan stoppa dem i munnen och svälja dem. Om någon råkar svälja ett batteri måste man omedelbart söka medicinsk vård.

- Batterier får inte kastas in i en eld. Batterier får inte utsättas för höga temperaturer.
- Explosionsrisk! Batterier får inte laddas upp igen om de inte är uppladdningsbara.
- Batterier får inte öppnas eller kortslutas.
- Batterisyra som läcker från ett batteri kan irritera huden. Spola i så fall det utsatta stället med mycket vatten. Om vätskan kommer in i ögonen ska man spola med rikligt med vatten, inte gnugga och omedelbart uppsöka en läkare.

Varning för laser

Den här universalfjärrkontrollen är utrustad med en infraröd diod som tillhör laserklass 1. Ett säkerhetssystem hindrar farlig laserstrålning från att komma ut när apparaten används. För att undvika ögonskador ska du inte manipulera eller skada säkerhetssystemet.

Skador på apparaten

- Om apparaten skulle visa sig vara defekt får du inte försöka reparera den på egen hand. Kontakta i så fall tillverkaren eller tillverkarens service hotline (se garantikortet).
- Om det kommer in vätska i apparaten eller om den skadas på annat sätt måste den kontrolleras av tillverkaren eller tillverkarens kundtjänst. Kontakta i så fall tillverkaren eller tillverkarens service hotline (se garantikortet).
- Ta ut batterierna ur batterifacket så snart de laddats ur.
- Om du inte ska använda apparaten under en längre tid ska du ta ut batterierna för att de inte ska laddas ur.
- Byt alltid ut alla batterier samtidigt och använd aldrig olika typer av batterier samtidigt.

Komponenter

- 1 LCD-skärm
- 2 Knapp /ALL OFF
- 3 Apparatknappar
- 4 S-knapp
- 5 Pilknappar
- 6 Knapp EXIT
- 7 Knappar CH +/-
- 8 Knapp MACRO
- 9 Sifferknappar
- 10 Knapp för en- eller tvåsiffriga programnummer
- 11 Knappar för textteve
- 12 Knapp AV
- 13 In/Uppspelningsknappar
- 14  Bortkoppling av ljudet (mute)
- 15 Knappar VOL +/-
- 16 Knapp MENU
- 17 Knapp OK
- 18 Knapp FAV / EPG
- 19 Infraröd sändare/mottagare
- 20 Lock till batterifack

i Observera:

- De funktioner som beskrivs här utgår från ett teoretiskt idealfall där knapparna på motsvarande originalfjärr har exakt samma struktur som på universalfjärrkontrollen. I verkligheten inträffar detta bara i undantagsfall. Det är alltså inte något fel på universalfjärrkontrollen om det inte går att använda alla originalfjärrrens funktioner.
- Alla märkesnamn och handelsbeteckningar som anges i den här anvisningen eller i medföljande kodlista tillhör respektive företag.

Förberedelser

Packa upp apparaten/Kontrollera leveransen

! Varning!

Håll förpackningsplasten borta från barn.

Risk för kvävningsoolyckor.

- Packa upp apparaten och alla tillbehör.
- Kontrollera leveransens innehåll
 - Universalfjärrkontroll (UF),
 - Bruksanvisning,
 - Förteckning över tillverkare med lista över apparatkoder
 - 2 st. 1,5 V batterier av typ AAA/LR03 (micro)
- Ta bort all skyddsfolie från LCD-skärmen ❶.

i Observera: Transportskador

Vänd dig till tillverkaren eller tillverkarens service hotline (se Garanti) om du upptäcker några transportskador på apparaten.

Sätta i batterier

! OBS!

Universalfjärrkontrollen får bara drivas med 1,5 V batterier (AAA, LR03).

Byt batterier snabbt. Inställningar som gjorts finns kvar i ca 1 minut. Om man inte hinner lägga i nya batterier inom den tiden måste alla inställningar göras om. Klockslaget försvinner alltid.

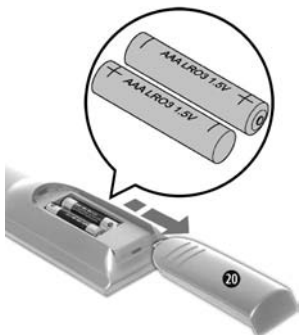

1. Öppna locket till batterifacket ❷ i pilens riktning.

2. Lägg in batterierna så som framgår av ritningen och stäng facket.

LCD-skärmen ❶ är alltid aktiverad när det ligger batterier i apparaten. På bilden visas hur LCD-skärmen ❶ ser ut när batterierna nyss lagts i eller bytts ut.



❶ **Observera:**

Om det inte syns någonting alls på LCD-skärmen ❶ ska du kontrollera att batteriernas poler ligger rätt i facket eller byta batterier.

Beskrivning

LCD-skärm

Visningen på LCD-skärmen ❶ är indelad i olika fält.

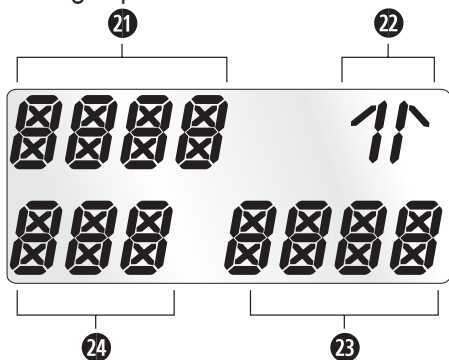

Textfält ❶

Här visas vilken apparat som valts för tillfället, t ex DVD, TV, VCR etc.

Infraröd symbol ❷

Varje gång man trycker på en knapp som utlöser en infraröd signal tänds den infraröda symbolen.

Kod/Tidfält ❸

Här visas koden för den apparat som valts för tillfället eller klockslaget. Nr klockslaget visas blinkar ":" mellan siffrorna.

Veckodagsfält ❹

Här kan du se den engelska förkortningen för veckodagen när datumet skrivits in.

<i>MON</i>	= Monday	= Måndag
<i>TUE</i>	= Tuesday	= Tisdag
<i>WED</i>	= Wednesday	= Onsdag

THU	= Thursday	= Torsdag
FRI	= Friday	= Fredag
SAT	= Saturday	= Lördag
SUN	= Sunday	= Söndag

Standardvisning:



LCD-skärmens ❶ standardvisning består av beteckningen för den aktuella apparaten, t ex "TV", förkortningen för veckodagen och klockslaget.

Knappar

❶ **Observera:**

De funktioner som beskrivs här kan naturligtvis bara utnyttjas om de stöds av den apparat som ska styras med fjärrkontrollen.

Knapp /ALL OFF ❷



Sätta på/Stänga av apparaten; håll knappen inne i ca 5 sekunder för att sätta på eller stänga av alla apparater.

Apparatknappar ❸

Med apparatknapparna väljer du den apparat som ska styras med fjärrkontrollen:

TV	TV
VCR	Videorecorder
AUX1	Kringutrustning 1
CBL	Kabelmottagare
CD	CD-spelare
ASAT	Analog satellitmottagare
AMP	Audioförstärkare
DVD	DVD-spelare
DSAT	Digital satellitmottagare
AUX2	Kringutrustning 2

S-knapp ❹



Håll knappen inne i 3 sekunder för att ta fram SETUP-menyn.

Pilknappar ⑤

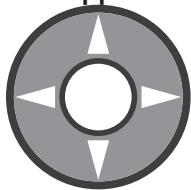

Gå uppåt, åt höger, neråt och åt vänster i en meny.

Knapp EXIT ⑥



Gå tillbaka en nivå i menyn.

Knappar CH +/- ⑦



Växla mottagningskanal.

Knapp MACRO ⑧



MACRO

Tryck på knappen MACRO ⑧ och sedan på någon av sifferknapparna ⑨ 1-4 för att aktivera en kommandoföljd som sparats i förväg.

Sifferknappar ⑨



Ange program- och apparatkodnummer.

Knapp för en- och tvåsiffriga programnummer ⑩



För tvåsiffriga programnummer (beroende på typ av apparat) trycker du först på knappen ⑩ och knappar sedan in programnumret med sifferknapparna ⑨.

Om du trycker på knappen en gång till växlar visningen till ensiffriga programnummer.

Knappar för textteve ⑪

Knapparna har följande funktioner i textteveläget:



Hämta textteve



Avbryta automatiskt sidbyte vid textteve med flera sidor.



Förstora sidan





Lägga in text över TV-bild och vice versa



Avsluta texttevefunktionen.

Observera:







- Texttevefunktionen är bara tillgänglig i europeiskt TV-läge och din TV måste ha en texttevemodul.
- Knapparna CH+/-  styr också följande texttevefunktioner:
 - CH +** Bläddra en sida framåt
 - CH –** Bläddra en sida bakåt
- I normal TV-drift styr -knappen PIP-funktionen (bild i bild) på din TV.

Knapp AV

 Växla till AV-ingången.

In/Uppspelningsknappar

Uppspelningsknapparna  styr apparater som DVD/CD-spelare och videorecorders:

	Starta uppspelning
ASPECT	Växla bildformat för TV-kontroll
	Inspelning
	Stoppa inspelning//Spolning
	Stoppa uppspelning
	Spola bakåt
	Spola framåt

Bortkoppling av ljudet (mute)

 Sätta på/Stänga av ljudet.

Knappar VOL+/-

 Ställa in volym (Volume).

Knapp MENU

 Hämta menyn till den apparat som styrs.

Knapp OK

 Med knappen OK bekräftar du ett menyval.

Knapp FAV/EPG

 Med knappen FAV/EPG tar du fram den elektroniska programstyrningen till apparaten eller den favorit-sändare du programmerat in i förväg.

SETUP - Systeminställningar

I systeminställningarna kan du göra följande:

- Programmera fjärrkontrollen till de apparater som ska styras
- Inställning av klockslag, datum, displaykontrast och bakgrundsbelysning samt systemåterställning
- Timerinställningar
- "Inlärning" av särskilda knappkommandon
- Skapa makron
- Bestämna favoriter

På nästa sida visas en översikt av menystrukturen.

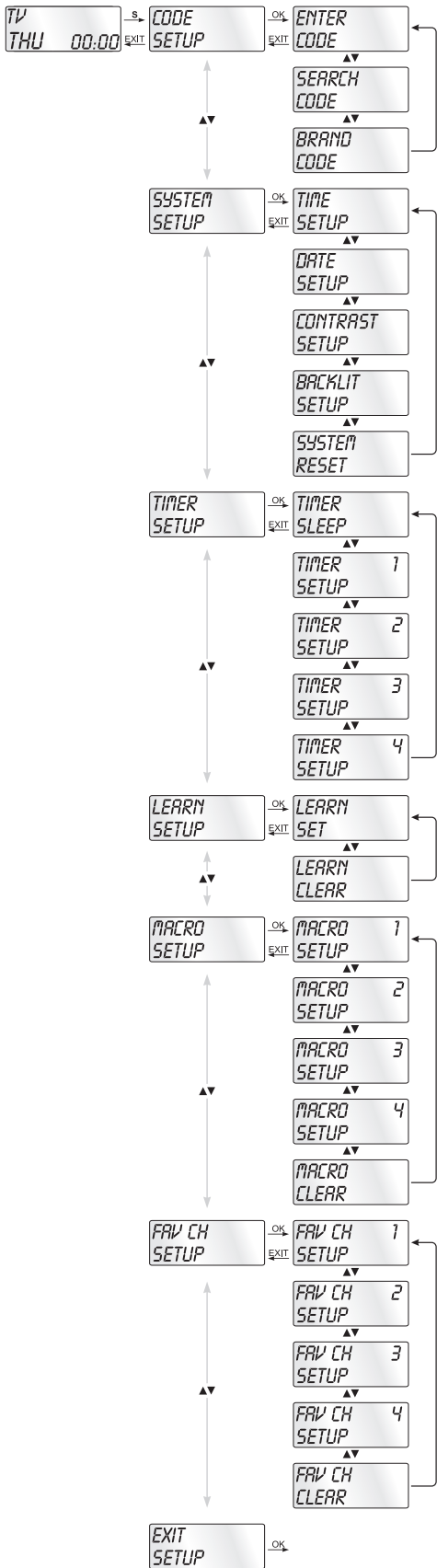

Code Setup (Programmera fjärrkontrollen)

Det finns 3 sätt att programmera fjärrkontrollen: Programmering genom sökning efter märkeskod, automatisk kodsökning och genom att ange koden direkt (manuellt).

I första hand bör du använda metoden med sökning efter märkeskod, eftersom det går snabbast om tillverkaren av den apparat som ska programmeras finns med i kodlistan. Som andra alternativ rekommenderas att ange koden direkt och i sista hand den automatiska kodsökningen.

Programmering genom sökning av märkeskod

Med den här metoden väljer du märke och kod direkt på LCD-skärmen ❶.

Gör så här för att programmera fjärrkontrollen

1. Tryck på apparatknappen ❸ till den apparat som du vill programmera till fjärrkontrollen.
2. Håll S-knappen ❹ inne i drygt 3 sekunder. Gör alla inmatningar i menyn i snabb takt, eftersom menyn stängs om du inte gör någonting inom 15 sekunder.
3. "CODE SETUP" kommer upp på LCD-skärmen ❶. Tryck på OK-knappen ❶. Nu kommer "ENTER CODE" upp på LCD-skärmen ❶. Använd knapparna ▲ ▼ ❺ för att välja "BRAND CODE" och bekräfta med OK-knappen ❶.
4. Nu visas det första märkesnamnet i den alfabetiska listan över förprogrammerade apparater.
5. Med ◀ ▶ knapparna ❺ väljer du märkesnamn.
6. För att göra det enklare kan du hoppa direkt till vissa begynnelsebokstäver med sifferknapparna ❹:
2 => A 3 => D 4 => G 5 => J
6 => M 7 => P 8 => T 9 => W
Exempel: Med sifferknapp 5 hoppar visningen till J. Det första märket är JVC*. Om du t ex har en apparat av märket Kenwood* använder du knappen ▶ ❺ för att bläddra vidare tills det märkesnamnet kommer upp. (* Alla märkesnamn som anges här tillhör motsvarande företag.)
7. De flesta tillverkare använder olika koder till fjärrkontrollen. Du måste nu ta reda på vilken av de koder som står till förfogande som passar bäst till just din apparat. Till höger under märkesnamnet visas den aktuella koden på LCD-skärmen ❶.
8. Rikta fjärrkontrollen mot den aktuella apparaten och tryck på funktionsknapparna för att testa koden (med undantag av ▲ ▼ ◀ ▶ ❺, OK ❶, EXIT ❷ och sifferknapparna ❹).

- Om de flesta av knapparna fungerar trycker du på OK-knappen **17** för att spara inställningen. "OK" kommer upp på LCD-skärmen **1**. Sedan visas åter "BRAND CODE".
- Om ingen eller bara några av knapparna fungerar trycker du på knappen **▲** eller **▼** **5** för att välja nästa kod och fortsätter sedan på samma sätt som beskrivs under punkt 8.
- Med EXIT-knappen **6** går du upp en nivå i menyn. Upprepa dessa moment för alla apparater som ska styras med fjärrkontrollen.

Programmering genom manuellt inskriven kod

I det här läget kan fjärrkontrollen programmeras genom att man skriver in en kod direkt. Kodnumret finns i bifogade förteckning över tillverkare med listan över apparatkoder. Om den nya koden är ogiltig kommer den senast inprogrammerade, giltiga koden att återställas.

- Tryck på apparatknappen **3** till den apparat som du vill programmera till fjärrkontrollen.
- Håll S-knappen **4** inne i drygt 3 sekunder.
- "CODE SETUP" kommer upp på LCD-skärmen **1**. Tryck på OK-knappen **17**. Nu kommer "ENTER CODE" upp på LCD-skärmen **1**. Tryck på OK-knappen **17** för att utföra den här funktionen.
- På LCD-skärmen **1** visas nu den gamla koden för den apparat som valts. Den första siffran i koden blinkar i väntan på att du ska mata in den nya koden. Knappa in den fyrsiffriga koden med sifferknapparna **9**.
- Om den kod (CODE) som knappats in är giltig sparas den. "OK" visas då en kort stund på LCD-skärmen **1** följt av "ENTER CODE". Om du råkat skriva fel visas "ERROR" (fel) en kort stund på LCD-skärmen **1** och du måste skriva in koden igen. Då ska du upprepa steg 4.
- Med EXIT-knappen **6** går du en nivå uppåt i menyn.

Programmering genom automatisk kodsökning

Den här proceduren kan ta flera minuter för varje apparat, eftersom man måste gå igenom alla koder för den apparat som valts. Därför bör man bara använda den här metoden om apparaten inte kan programmeras genom sökning efter märkeskod eller direkt inmatning av koden eller om din apparat över huvud taget inte finns med i förteckningen över tillverkare med kodlista.

Gå igenom de moment som beskrivs nedan för att göra en programmering genom automatisk kodsökning.

1. Tryck på apparatknappen **3** för motsvarande apparat (t ex VCR).
2. Sätt på den apparat som ska styras med fjärrkontrollen. I VCR/DVD/CD-spelare ska du först sätta i en kassett eller lägga i en skiva.
3. Håll S-knappen **4** inne i drygt 3 sekunder.
4. "CODE SETUP" kommer upp på LCD-skärmen **1**. Tryck på OK-knappen **17**. "ENTER CODE" kommer upp på LCD-skärmen **1**. Tryck på knappen **▲** eller **▼** **5** tills "SEARCH CODE" kommer upp på LCD-skärmen **1**. Rikta fjärrkontrollen mot apparaten och tryck sedan på OK-knappen **17** för att hämta läget för automatisk kodsökning.
5. Sökningen startar. Då skickar apparaten siffrorna i koden i tur och ordning. Det framgår av den infraröda symbolen **22**.
6. Om apparaten reagerar genom att stängas av trycker du omedelbart på OK-knappen **17** för att spara den aktuella koden. "OK" visas en kort stund på LCD-skärmen **1**.
7. Kontrollera om de flesta av apparatens funktioner kan styras med fjärrkontrollen. Om svaret är ja har du förmodligen hittat rätt kod. Om vissa funktioner inte kan användas kan du börja om den automatiska kodsökningen från steg 1.
8. Skulle apparaten inte reagera längre beror det förmodligen på att du inte har tryckt på OK-knappen **17** tillräckligt snabbt i steg 6. Tryck då upprepade gånger på EXIT-knappen **6** för att gå ut ur menyn och komma tillbaka till standardvisningen.
9. Sedan håller du apparatknappen **3** för den apparat som du söker koden till inne. Den aktuella koden visas då nere till höger på LCD-skärmen **1**. Skriv upp det här numret.
10. Gå sedan till väga så som beskrivs i kapitel "Programmering genom manuellt inskriven kod" och kontrollera om koden med den närmaste lägre sifferkombinationen fungerar.

i Observera:

1. När kodsökningen är aktiverad ignoreras alla knappar utom OK **17** och EXIT **6**.
2. Om rätt kod hittas men originalfjärran saknar POWER-knapp kan det hända att apparaten inte kan sättas på eller stängas av. Prova i så fall med knapparna **▶** **5**, CH + **7** eller MUTE **⊗** **14**.
3. När den automatiska sökningen kommit till slutet av kodlistan stannar den där. Visningen går sedan tillbaka till "SEARCH CODE".

System-Setup

Ställa klockan

På LCD-skärmen ❶ kan du se hur mycket klockan är. Gör så här för att ställa in den:

1. Håll S-knappen ❷ inne i drygt 3 sekunder. "CODE SETUP" kommer upp på skärmen. Om du inte gör några inmatningar inom 15 sekunder stängs menyn och standardvisningen kommer tillbaka.
2. Använd knappen ▲ eller ▼ ❸ för att välja "SYSTEM SETUP" och bekräfta med OK-knappen ❹.
3. "TIME SETUP" kommer upp på LCD-skärmen ❶. Bekräfta med OK-knappen ❹. Nu kommer "TIME" upp på LCD-skärmen ❶ och tidsformatet (24 HR) blinkar.
4. Med knappen ▲ eller ▼ knappen ❸ växlar du till ett annat format (12 HR). Då kommer ett A eller ett P sedan att visas framför klockslaget vid tidsvisningen. A står för AM = ante meridium (förmiddag, kl. 0:00 till 12:00). P står för PM = post meridium (eftermiddag, kl. 12:00 till 0:00).
5. Nu börjar timangivelsen att blinka. Med knappen ▲ eller ▼ ❸ väljer du rätt timangivelse och trycker sedan på OK-knappen ❹.
6. Nu börjar minutangivelsen att blinka. Med knappen ▲ eller ▼ ❸ väljer du rätt minutangivelse och trycker sedan på OK-knappen ❹ för att spara inställningen. "TIME SETUP" kommer upp på skärmen igen.
7. För att gå ut ur den här eller följande menyer trycker du upprepade gånger på EXIT-knappen ❺ tills standardvisningen kommer upp på LCD-skärmen ❶ igen.

Ställa in datum

På LCD-skärmen ❶ visas en datumangivelse om du trycker på S-knappen ❷. Så här ställer du in ett datum:

1. Håll S-knappen ❷ inne i drygt 3 sekunder. "CODE SETUP" kommer upp på skärmen.
2. Använd knappen ▲ eller ▼ ❸ för att välja "SYSTEM SETUP" och bekräfta med OK-knappen ❹.
3. "TIME SETUP" kommer upp på LCD-skärmen ❶. Tryck på knappen ▲ ❸ för att komma vidare till "DATE SETUP". Bekräfta med OK-knappen ❹.
4. Årtalet "2009" börjar blinka på skärmen. Med knappen ▲ eller ▼ ❸ kan året ändras och ändringen bekräftas med OK-knappen ❹. Med knappen ▲ eller ▼ ❸ kan du ändra det blinkande månadsnumret och sedan bekräfta inställningen med OK-knappen ❹. Nu börjar datumets siffror att blinka och kan då ändras på samma sätt med knappen ▲ eller ▼ ❸.
5. Tryck på OK-knappen ❹. "DATE SETUP" kommer upp på skärmen igen.

Ställa in kontrast

Gör så här för att ställa in skärmens kontrast:

1. Håll S-knappen ④ inne i drygt 3 sekunder. "CODE SETUP" kommer upp på skärmen.
2. Använd knappen ▲ eller ▼ ⑤ för att välja "SYSTEM SETUP" och bekräfta med OK-knappen ⑰.
3. Välj "CONTRAST SETUP" med knappen ▲ eller ▼ ⑤ och bekräfta med OK-knappen ⑰.
4. Kontrastvärdet börjar blinka på LCD-skärmen ① och kan sedan ändras med knappen ▲ eller ▼ ⑤:
Visning på skärmen:
0 = högsta kontrast
15 = lägsta kontrast
5. Ställ in det värde du vill ha och spara inställningen med OK-knappen ⑰. "CONTRAST SETUP" kommer upp på skärmen igen.

Bakgrundsbelysning

Du kan ställa in hur länge bakgrundsbelysningen ska vara tänd på LCD-skärmen ① och hur länge knapparna ska vara belysta efter att man slutat använda dem. Tänk på att batterierna tar slut fortare om du låter bakgrundsbelysningen vara tänd länge.

1. Håll S-knappen ④ inne i drygt 3 sekunder. "CODE SETUP" kommer upp på skärmen.
2. Använd knappen ▲ eller ▼ ⑤ för att välja "SYSTEM SETUP" och bekräfta med OK-knappen ⑰.
3. Använd knappen ▲ eller ▼ ⑤ för att välja "BACKLIT SETUP" och bekräfta med OK-knappen ⑰.
4. På LCD-skärmen ① börjar sekundangivelsen för hur länge belysningen ska vara tänd att blinka och kan sedan ändras från 0 till 60 sekunder med knapparna ▲ ▼ ⑤. Om du väljer 0 kommer bakgrundsbelysningen att stängas av helt.
5. Ställ in det värde du vill ha och spara inställningen med OK-knappen ⑰. "BACKLIT SETUP" kommer upp på skärmen igen.

System-Reset

Med den här funktionen kan du återställa universalfjärrrens fabriksinställningar. De inställningar du själv gjort kommer då att försvinna.

1. Håll S-knappen ④ inne i drygt 3 sekunder. "CODE SETUP" kommer upp på skärmen.
2. Använd knappen ▲ eller ▼ ⑤ för att välja "SYSTEM SETUP" och bekräfta med OK-knappen ⑰.
3. Använd knappen ▲ eller ▼ ⑤ för att välja "SYSTEM RESET" och bekräfta med OK-knappen ⑰.
4. "CONFIRM RESET" kommer upp på LCD-skärmen ①. Bekräfta återställningen med OK-knappen ⑰ eller gå ut ur menyn genom att trycka på EXIT-knappen ⑥. Alla inställningar försvinner och menyn avslutas.

Timer Setup

Universalfjärren har 2 timerlägen, en sleeptimer och en händelsetimer.

Sleeptimer

1. Tryck på apparatknappen ③ för motsvarande apparat (t ex VCR).
2. Håll S-knappen ④ inne i drygt 3 sekunder. "CODE SETUP" kommer upp på skärmen.
3. Tryck på knappen ▲ eller ▼ ⑤ tills "TIMER SETUP" kommer upp på skärmen. Tryck på OK-knappen ⑰.
"TIMER SLEEP" kommer upp på LCD-skärmen ①. Bekräfta ditt val med OK-knappen ⑰.
4. Nu börjar visningen av det antal minuter som återstår innan den valda apparaten stängs av att blinka längst nere till höger på LCD-skärmen ①. Ställ in önskad tid mellan 1 och 99 minuter med knappen ▲ eller ▼ ⑤. Tryck på OK-knappen ⑰ för att bekräfta.
5. Placera fjärrkontrollen så att den infraröda signalen kan nå fram till den apparat som ska stängas av. När den inställda tiden är slut kommer fjärrkontrollen att stänga av apparaten.
6. För att kontrollera om SLEEP-timern är aktiverad trycker du på S-knappen ④. Om timern är aktiv visas "SL" längst nere till vänster på LCD-skärmen ①.

Händelsetimer

Fjärrkontrollen har 4 händelsetimers som du kan använda för att skicka vissa serier av knappkombinationer vid vissa bestämda tider.

1. Håll S-knappen ④ inne i drygt 3 sekunder. "CODE SETUP" kommer upp på skärmen.
2. Använd knappen ▲ eller ▼ ⑤ för att välja "TIMER SETUP" och bekräfta med OK-knappen ⑰. "TIMER SLEEP" kommer upp på LCD-skärmen ①. Med knappen ▲ eller ▼ ⑤ väljer du en minnesplats från "TIMER SETUP 1" till "TIMER SETUP 4" och bekräftar med OK-knappen ⑰.
3. Nu börjar timangivelsen för den tid när du vill att en viss knappkombination ska utföras att blinka. Ställ in den timme du vill ha med knappen ▲ eller ▼ ⑤ och tryck på OK-knappen ⑰ för att bekräfta inställningen.
4. Nu börjar minutangivelsen för den tid du vill utföra en viss knappkombination att blinka. Ställ in minuterna med knappen ▲ eller ▼ ⑤ och tryck på OK-knappen ⑰ för att bekräfta.
5. "TIMER X KEY" kommer upp på LCD-skärmen ① (X står för önskad timer). Tryck på önskad apparatknapp ③ och knappa sedan in följden av knappkommandon.
6. Tryck på S-knappen ④ för att spara inställningarna och komma tillbaka till timeröversikten.
7. Gör likadant om du vill programmera de övriga timerminnesplatserna också.

i Observera:

1. Max 14 knappar kan programmeras in på varje minnesplats. När du skrivit in en knappföljd med 14 knappar sparas inställningen automatiskt och "FULL" kommer upp på LCD-skärmen ❶.
2. Även i den här menyn kommer standardvisningen tillbaka om du inte trycker på några knappar inom ca 15 sekunder.

Lern Setup

Universalfjärrkontrollen kan lära sig knappsignaler från en originalfjärr och spara dem. Om universalfjärrkontrollen inte fungerar eller inte kan utföra alla kommandon när du programmerat dem enligt de metoder som beskrivs här kan du försöka lära den det med hjälp av en eller flera originalfjärrkontroller.

- Använd helt nya batterier till både universal- och originalfjärren.
- Håll ett avstånd på minst en meter till andra ljuskällor. Ljuskällorna kan störa överföringen av den infraröda signalen.
- Lägg universal- och originalfjärren med ett avstånd på mellan 20 och 50 mm på ett plant underlag så att de infraröda dioderna ❸ riktas mot varandra.

i Observera:

1. Följande knappar ska inte användas för inlärningsfunktionen: apparatknapparna ❸, MACRO ❸, S-knappen ❹ och EXIT ❻.
2. Under inlärningsprocessen ska du inte släppa knappen på originalfjärren förrän "SUCCESS" eller "LERN ERROR" (fel) kommer upp på LCD-skärmen ❶.
3. Om man inte tryckt på någon av originalfjärrens knappar inom 25 sekunder när "LEARNING" (lär in) visas kommer inlärningsmenyn att avslutas. Det går inte att gå ut ur inlärningsläget genom att trycka på någona av universalfjärrens knappar.
4. När minnet är fullt kommer "LEARN FULL" upp på LCD-skärmen ❶ och inlärningsfunktionen avslutas.
5. Med EXIT-knappen ❻ går du tillbaka till föregående nivå (utom när "LEARN KEY" eller "LEARNING" visas).

Kodinlärningsfunktion

1. Tryck på apparatknappen ❸ för den apparat som universalfjärren ska lära sig en knappkod till.
2. Håll S-knappen ❹ inne i drygt 3 sekunder. "CODE SETUP" kommer upp på skärmen.
3. Använd knappen ▲ eller ▼ ❺ för att välja menyn "LEARN SETUP" (Inläring) och tryck sedan på OK-knappen ❶.
4. "LEARN SET" kommer upp på LCD-skärmen ❶. Tryck sedan på OK-knappen ❶. "LEARN KEY" (Välj knapp) kommer upp på LCD-skärmen ❶.

5. Tryck först på den knapp som ska "läras" på universalfjärrkontrollen. "LEARNING" kommer upp på LCD-skärmen ❶. Universalfjärren väntar nu på den infraröda signalen från originalfjärren.
❶ Observera:
Om visningen inte växlar till "LEARNING" har du valt en knapp med en kod som inte kan läras in.
6. Rikta de båda fjärrkontrollernas infraröda sensorer ❸ mot varandra.
7. Håll nu önskad knapp på originalfjärren inne tills "SUCCESS" eller "LEARN ERROR" kommer upp på universalfjärrrens LCD-skärm ❶.
8. Om "SUCCESS" kommer upp på skärmen ❶ (proceduren lyckades) kan du fortsätta att lära in fler knappar med början från steg 5. Om "LEARN ERROR" kommer upp (proceduren misslyckades) upprepar du proceduren från steg 5.
9. För att avbryta inlärningsprocessen trycker du upprepade gånger på EXIT-knappen ❷ när LEARN SET visas tills standardvisningen kommer tillbaka på LCD-skärmen ❶. När "LEARN KEY" eller "LEARNING" visas kan du bara vänta i 25 sekunder utan att göra något så avslutas menyn.

Ta bort alla knappprogrammeringar för en apparat

1. Tryck på apparatknappen ❸ till den apparat som du vill ta bort alla inlärd knappkoder till.
2. Håll S-knappen ❹ inne i drygt 3 sekunder. "CODE SETUP" kommer upp på skärmen.
3. Med knappen ▲ eller ▼ ❺ väljer du menyn "LEARN SETUP" och trycker sedan på OK-knappen ❶. "LEARN SET" kommer upp på LCD-skärmen ❶.
4. Använd knappen ▲ eller ▼ ❺ för att välja "LEARN CLEAR" (ta bort allt som lärts in) och bekräfta med OK-knappen ❶. "CONFIRM CLEAR" (bekräfta borttagning) kommer upp på LCD-skärmen ❶.
5. Bekräfta med OK-knappen ❶. "SUCCESS" kommer upp på LCD-skärmen ❶. Alla programmeringar för knapparna på den här apparaten försvinner. Därefter avslutas menyn automatiskt.

❶ Observera:

När CONFIRM CLEAR kommer upp på LCD-skärmen kan du avbryta borttagningen med knappen EXIT ❷.

Makro Setup

Med MAKRO-funktionen kan du utföra 16 knappkommandon genom att bara trycka på en enda knapp, dvs. ett antal i förväg sparade kommandon kan utlösas med en MAKRO-knapp. Det finns 4 minnesplatser för makron.

Programmera ett makro

Gör så här för att programmera ett makro:

1. Håll S-knappen ④ inne i drygt 3 sekunder. "CODE SETUP" kommer upp på skärmen.
2. Använd knappen ▲ eller ▼ ⑤ för att välja "MACRO SETUP" och bekräfta med OK-knappen ⑰. "MACRO SETUP 1" kommer upp på skärmen.
3. Med knappen ▲ eller ▼ ⑤ väljer du en minnesplats (MACRO SETUP 1 - 4) och bekräftar med OK-knappen ⑰.
4. "MACRO STEP" kommer upp på LCD-skärmen ①. Tryck nu på de knappar som ska ingå i kommandot i tur och ordning (max. 16). Sekvensen ska börja med en apparatknapp ③.
5. När du lagt in det maximala antalet knappkommandon visas "FULL" på LCD-skärmen ①.
6. Spara inställningen med S-knappen ④. "MACRO SETUP" kommer upp på LCD-skärmen ①.
7. Om du väljer en minnesplats som redan är upptagen när du programmerar in ett makro (steg 3) kommer det gamla makrot att skrivas över.
8. Upprepa proceduren från steg 3 för att skapa fler makron.
9. Med EXIT-knappen ⑥ går du en nivå uppåt i menyn, förutom när du skriver in knappkommandon.

ⓘ **Observera:**

1. Max 16 knappkommandon kan sparas i ett makro. När du skrivit in 16 knappkommandon sparas makrot automatiskt och "FULL" kommer upp på LCD-skärmen ①.
2. Om du vill gå ut ur det här läget utan att spara låter du bara bli att göra något i ca 15 sekunder.
3. I "MACRO STEP" kan du bara gå tillbaka en nivå med S-knappen ④.

Exempel: Du vill spara en kommandoföljd i ett makro. Vi börjar på läget "MACRO STEP".

Önskad kommandoföljd: sätta på teven => växla till AV-ingången => sätta på på DVD-spelaren och börja spela.

I läget "MACRO STEP" knappar du in följande knappkommandon: TV =>

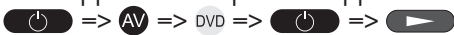

Köra ett makro

Gör så här för att köra ett makro som programmerats in i förväg:

1. Tryck på MACRO-knappen ⑧.
2. Hämta det makro du vill ha (1-4) med motsvarande sifferknapp ⑨. Exempel: Om du vill köra makro 3 trycker du först på MACRO-knappen ⑧ och sedan på sifferknapp "③" inom 5 sekunder.

Ta bort alla makron

Gör så här för att ta bort alla makron som programmerats in:

1. Håll S-knappen ④ inne i drygt 3 sekunder. "CODE SETUP" kommer upp på skärmen.
2. Använd knappen ▲ eller ▼ ⑤ för att välja "MACRO SETUP" och bekräfta med OK-knappen ⑰. "MACRO SETUP 1" kommer upp på skärmen.
3. Använd knappen ▲ eller ▼ ⑤ för att välja "MACRO CLEAR" och bekräfta med OK-knappen ⑰.
4. "CONFIRM CLEAR" (bekräfta borttagning) kommer upp på LCD-skärmen ①. Bekräfta att du vill ta bort alla makron med OK-knappen ⑰. "SUCCESS" kommer upp på LCD-skärmen ①. Alla makron försvinner och menyn avslutas.

📘 **Observera:**

1. När "CONFIRM CLEAR" visas på LCD-skärmen ① kan du avbryta processen genom att trycka på EXIT ⑥.
2. Det går inte att ta bort enstaka makron, bara att skriva över dem.

Favoritkanal

📘 **Observera:**

Med den här funktionen kan du spara sändare som favoriter.

Programmera in favoriter

Gör så här för att spara dina favoritsändare:

1. Tryck på apparatknappen ③ för den apparat du vill spara en favorit på.
2. Håll S-knappen ④ inne i drygt 3 sekunder. "CODE SETUP" kommer upp på skärmen.
3. Använd knappen ▲ eller ▼ ⑤ för att välja "FAV CH SETUP" och bekräfta med OK-knappen ⑰. "FAV CH SETUP 1" kommer upp på skärmen.
4. Med knappen ▲ eller ▼ ⑤ väljer du en minnesplats (FAV CH SETUP 1 - 4) och bekräftar med OK-knappen ⑰.
5. "FAV CH STEP" kommer upp på LCD-skärmen ①. Tryck nu i tur och ordning på knapparna (max. 4) för din favoritkanal.
6. När du kommit upp i maximalt antal knappkommandon visas "FULL" på LCD-skärmen ①.
7. Spara inställningen med S-knappen ④. "FAV CH SETUP" kommer upp på LCD-skärmen ①.
8. Om du väljer en minnesplats som redan är upptagen när du programmerar in favoriter (steg 4) skrivs den gamla favoriten över.
9. Upprepa proceduren för att lägga in fler favoriter.

10. Med EXIT-knappen 6 går du tillbaka en nivå i menyn, utom när du skriver in knappkommandon.

i Observera:

Hur man knappar in kanalnummer kan variera beroende på den valda apparatens modell och märke. Vid flersiffriga kanalnummer kan det hända att du först måste trycka på +/- knappen 10.

Hämta favoriter

För att ta fram en favorit som programmerats in i förväg trycker du på FAV/EPG-knappen 18 och sedan på den sifferknapp som motsvarar minnesplatsens nummer (1 - 4).

Ta bort alla FAV-kanaler

Gör så här för att ta bort alla favoriter som programmerats in:

1. Håll S-knappen 4 inne i drygt 3 sekunder.
2. Använd knappen ▲ eller ▼ 5 för att välja "FAV CH SETUP" och bekräfta med OK-knappen 17. "FAV CH SETUP 1" kommer upp på skärmen.
3. Med knappen ▲ eller ▼ 5 väljer du "FAV CH CLEAR" och bekräftar med OK-knappen 17.
4. "CONFIRM CLEAR" (bekräfta borttagning) kommer upp på LCD-skärmen 1. Bekräfta att du vill ta bort alla favoriter med OK-knappen 17. "SUCCESS" kommer upp på LCD-skärmen 1. Alla favoriter försvinner och menyn avslutas.

i Observera:

1. När "CONFIRM CLEAR" visas på LCD-skärmen 1 kan du avbryta processen genom att trycka på EXIT 6.
2. Enstaka favoriter kan inte tas bort, bara skrivas över.

Volyminställning

Vol +/-, (bortkopplat ljud)

Tryck på knappen VOL + för att öka volymen. Med knappen VOL - sänker du den. För att koppla bort ljudet helt trycker du på -knappen 14. Om du trycker på den igen kommer ljudet tillbaka.

Om du trycker på universalfjärrrens knappar VOL +/- 15 kommer det i princip att aktivera tevens volym, oavsett vilken apparatknapp 3 du tryckte på tidigare. Det gäller emellertid inte för apparater av typ "AMP" och "DSAT", där man kan utgå från att de har en egen volymreglering.

Användningstips

- ⇒ För att du ska kunna använda universalfjärrkontrollen till en apparat som programmerats till den måste du först trycka på motsvarande apparatknapp ③. Rikta sedan universalfjärren mot apparaten och tryck på önskad knapp.
- ⇒ Använd sifferknapparna ⑨ exakt likadant som du brukar göra på originalfjärren. Innan du knappar in ett tvåsiffrigt nummer kan det hända att du först måste trycka på -knappen ⑩.
- ⇒ Tryck på FAV/EPG-knappen ⑱ för att starta den elektroniska programstyrningen på en apparat som är utrustad med den funktionen.
- ⇒ När du håller S-knappen ④ intryckt visas dagens datum nere till höger på LCD-skärmen ①.
- ⇒ När du håller någon av apparatknapparna ③ intryckt visas den aktiva koden för den här apparaten nere till höger på LCD-skärmen ①.
- ⇒ Med MENU-knappen ⑯ hämtar du dialogrutan för inställningarna till de aktuella apparaterna.

Stäng av alla

Observera:

Med knappen  ALL OFF (stäng av alla) ② kan samtliga apparater stängas av automatiskt. Den här funktionen kan också användas för att sätta på apparater som stängts av igen (beroende på apparat). Då ska du hålla ALL OFF-knappen ② inne ca 5 sekunder. Det fungerar bara under följande förutsättningar:

1. Det finns en synlig förbindelse mellan alla apparater och universalfjärrkontrollen.
2. Den automatiska kodsökningen, sökningen efter märkeskod och MAKRO-funktionen har avaktiveras.
3. Alla apparater måste kunna stängas av med en fjärrkontroll.

För att sätta på alla apparater automatiskt håller du knappen  ② inne igen tills alla apparater sätts på.

Rengöring och förvaring

OBS!

Akta så att det inte kommer in fukt i produkten när den rengörs! Annars kan produkten bli totalförstörd!

- ⇒ Rengör bara produktens utsida med en något fuktig trasa och ett mildt diskmedel.
- ⇒ Förvara alltid produkten på ett ställe som uppfyller kraven i tekniska data.
- ⇒ Ta ut batterierna innan du lägger undan produkten, annars kan den skadas om batterierna skulle börja läcka under förvaringstiden.

Fel/Avhjälpning

Apparaten reagerar inte på universalfjärrkontrollen.

- ⇒ Kontrollera batterierna. De måste ha tillräckligt hög spänning och ligga rätt i facket.
- ⇒ Har du tryckt på rätt apparatknapp ❸ till den här apparaten?
- ⇒ Kontrollera om du programmerat in rätt kod till den apparat som ska styras (se avsnitt "Code Setup").

Universalfjärrkontrollen utför inte mina kommandon på rätt sätt.

- ⇒ Tryck på motsvarande apparatknapp ❸ för att försätta universalfjärrkontrollen i rätt läge.
- ⇒ Batterierna måste ha tillräckligt hög spänning och ligga rätt i facket.
- ⇒ Du kanske använde en felaktig kod. Starta sökningen efter märkeskod, den automatiska kodsökningen eller skriv in koden direkt (manuellt).

Det går inte att byta sändare med universalfjärrkontrollen.

- ⇒ Tryck på motsvarande apparatknapp ❸ för att försätta universalfjärrkontrollen i rätt läge.
- ⇒ Om originalfjärrkontrollen inte har någon "-/-" knapp kan du byta program med knapparna CH+/- ❶ eller sifferknapparna ❹.
- ⇒ Om det ändå inte fungerar kan det bero på att föräldrakontrollen aktiverats på den apparat som ska styras.

Vissa av universalfjärrkontrollens knappar fungerar inte som de ska.

- ⇒ Det kan hända att universalfjärrkontrollen inte har alla originalfjärrkontrollens funktioner.
- ⇒ Du har kanske inte programmerat in den optimala koden. Sök efter en kod som stöder fler funktioner på den apparat som ska styras.

Universalfjärrkontrollen reagerar inte längre när man trycker på en knapp.

- ⇒ Batterierna måste ha tillräckligt hög spänning och ligga rätt i facket.
- ⇒ Rikta universalfjärrkontrollen mot den apparat som ska styras.

Det syns inget på LCD-skärmen ❶.

- ⇒ Batterierna måste ha tillräckligt hög spänning och ligga rätt i facket.
- ⇒ Kontrasten är kanske för lågt inställd. Öka kontrasten.

Kassering

Apparaten får absolut inte kastas bland hushållssoporna. Produkten faller under den EU-direktiv 2002/96/EC.



Universalfjärrkontroll

- Lämna in universalfjärrkontrollen och dess delar till ett godkänt återvinningsföretag eller till din kommunala avfallshantering för kassering.
- Följ gällande föreskrifter. Kontakta din avfallsanläggning om du har några frågor.

Vanliga/Uppladdningsbara batterier

- Vanliga batterier och uppladdningsbara batterier får inte kastas bland hushållssoporna.
- Batterier kan innehålla giftiga ämnen som skadar miljön. Därför måste alla batterier alltid kasseras enligt gällande, lagstadgade bestämmelser.
- Den som använder någon typ av batterier (uppladdningsbara eller vanliga) är skyldig enligt lag att lämna in dem till ett speciellt insamlingsställe i sin kommun eller stadsdel eller att lämna tillbaka dem till återförsäljaren. Den här bestämmelsen är till för att batterier ska kunna kasseras utan att skada miljön.
- Lämna bara in urladdade batterier för återvinning/destruktion.

Lämna in allt förpackningsmaterial till miljövänlig återvinning.



Tekniska data

Apparater som kan styras:	10
Mått	
L x B x H:	212 x 50 x 23 mm
Vikt:	116 g (utan batterier)
Infraröd diod:	Laserklass 1
Strömförsörjning batterier:	2 st. 1,5 V av typ AAA/ LR03 (micro) (ingår i leveransen)
Drifttemperatur:	+ 5 - +35 °C
Förvaringstemperatur:	-20 - +50 °C
Luftfuktighet:	5 - 90 % (ingen kondensation)

Information om överensstämmelse

Den här apparaten uppfyller de grundläggande kraven och övriga relevanta föreskrifter i EMC-direktiv 2004/108/EC .



Importör

KOMPERNASS GMBH
BURGSTRASSE 21
44867 BOCHUM, GERMANY

www.kompernass.com

Garanti & Service

För den här apparaten lämnar vi tre års garanti från och med inköpsdatum. Den här apparaten har tillverkats med omsorg och genomgått en noggrann kontroll innan leveransen. Var god bevara kassakvittot som köpbevis. Vi ber dig kontakta vår kundtjänst per telefon vid garantifall. Bara då kan du skicka in produkten utan kostnad.

Garantin gäller endast för material- och fabrikationsfel, den täcker inte transportskador, förstlningsdelar eller skador på ömtåliga delar som t ex knappar och batterier.

Produkten är endast avsedd för privat bruk och får inte användas yrkesmässigt. Vid missbruk och felaktig behandling, användande av våld och vid ingrepp som inte gjorts av vår auktoriserade servicefilial upphör garantin att gälla.

Den lagstadgade garantin begränsas inte av denna garanti.

Garantitiden förlängs inte för att man utnyttjat garantin. Det gäller även för utbytta eller reparerade delar. Eventuella skador och brister måste rapporteras så snart apparaten packats upp, senast två dagar efter köpet. När garantitiden är slut kostar det pengar att reparera apparaten.

SE **Kompernass Service Sverige**
Tel.: 0770 93 00 35
e-mail: support.sv@kompernass.com

